

modularte

Catalogo prodotti



modularte
catalogo prodotti

Introduzione	1	Potter	8	Frangi Frangis	82
		Introduzione	8	Introduzione	82
		Specifiche	20	Specifiche	90
		Abaco estensioni	22		
		Pergo	25	Kilt	100
		Panco	31	Introduzione	100
		Slim	33	Specifiche	104
		Cubo	36	Spline	106
		Introduzione	36	Introduzione	106
		Specifiche	50	Specifiche	110
		Abaco estensioni	58	Mixy	112
		Cristal	61	Introduzione	112
		Baule	63	Specifiche	114
		Led	65	Amphora	118
		Double	67	Introduzione	118
		Scalare	69	Specifiche	122
		Frangivista	71	Green wall	124
		Aiola	77	Introduzione	124
		Panchina	79	Specifiche	126
		Corrimano	81		
Fondo regolabile	133				
Riserva d'acqua	134				
Modularità	136				
		Mobilia	138		
		Introduzione	138		
		Specifiche	144		
		Bin	146		
		Introduzione	146		
		Specifiche	150		
		Deck	152		
		Introduzione	152		
		Abaco	160		
		Heavy	162		
		Elle	166		
Finiture	174				
Materiali	180				

Modularte, il fior fiore delle soluzioni

Una pianta sembra qualcosa di semplice, di spontaneo. Eppure, è un'opera ingegneristica della natura. Ed è proprio qui, a metà tra l'emozione della creatività e la perfezione della tecnica, che abbiamo trovato l'equilibrio perfetto. Oggi siamo leader nel mercato delle fioriere, grazie a un'intuizione che ci ha reso innovatori di questo settore: le fioriere modulari.

Un modo di far convivere in armonia la bellezza del verde e la funzionalità del design, rispondendo alle molteplici esigenze di privacy e comfort del cliente moderno. Siamo giardinieri della praticità: innestiamo un fare artigianale, profondamente italiano, nei processi industriali; coltiviamo la conoscenza dei materiali e la coscienza nel loro impiego; seminiamo una grande varietà di soluzioni che, seppur prodotte in modo seriale, sono e resteranno uniche. Ripensa il tuo spazio e il tuo tempo all'aria aperta, questo catalogo è per te.

Potter

Fioriera singola con fondo in acciaio fisso o regolabile. Di forma parallelepipedica, Potter è disponibile in svariate misure e materiali tra cui acciaio inox spazzolato o verniciato, lamiera zincata o alluminio verniciati a polvere, acciaio cor-ten. Grazie alle diverse estensioni progettate ad hoc per questo sistema modulare, potrete sempre trovare risposte adeguate alle vostre esigenze funzionali ed estetiche.









Potter
Versione fioriera singola
Finitura grigio



Potter

Potter
Versione fioriera singola
Finitura ruggine

Potter





Potter



Slim
 Versione fioriera singola
 Finitura ruggine

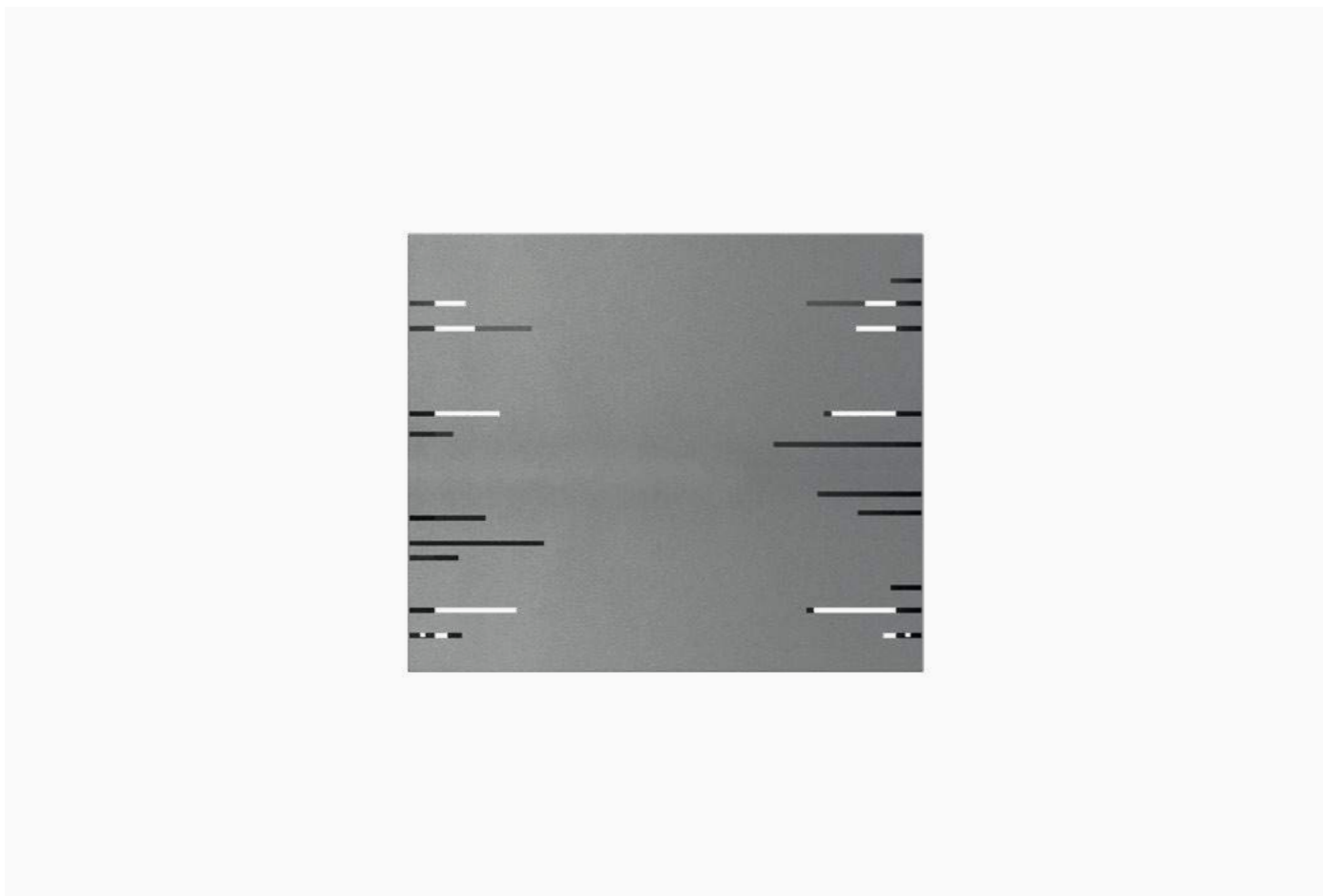

Esempi di tipologie estetiche
Dimensioni su misura

Cod. 010

A

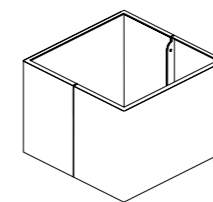

B

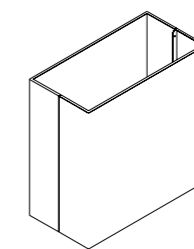

C

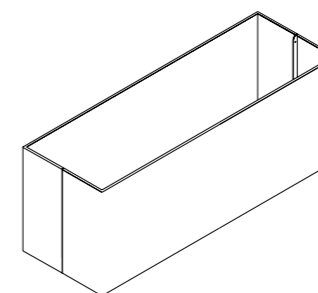

D

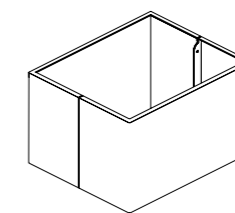

E

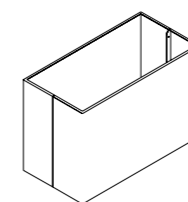

Struttura realizzabile in
 acciaio inox spazzolato
 acciaio inox verniciato
 lamiera zincata verniciata
 a polvere
 alluminio verniciato a polvere
 acciaio cor-ten fornito in uno
 stato avanzato di ossidazione



Colori vernici

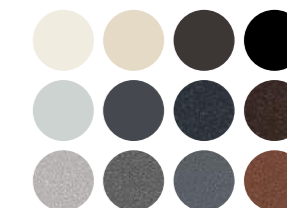

Optional

Zavorra
 Ruote pivotanti

Cod. 010

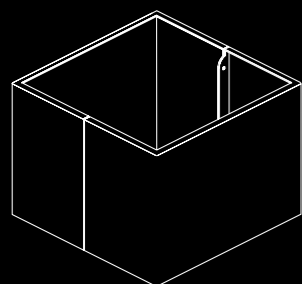

Pergo
p.24

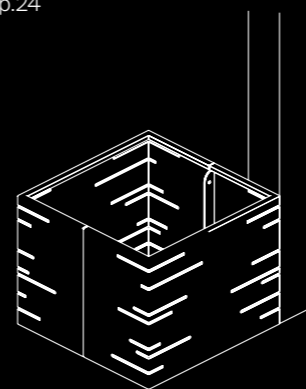

Panco
p.30

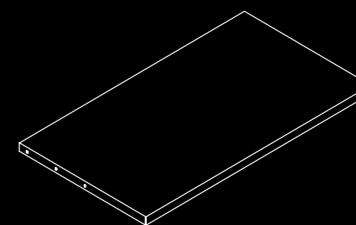

Slim
p.32

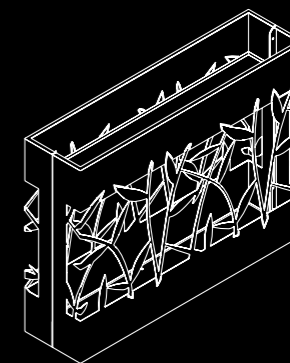



Potter
Pergo

Pergo Potter si distingue per il suo decoro lineare e la sua adattabilità a qualsiasi tipo di struttura, dalla pergola al gazebo. La fioriera avvolge o ingloba il palo di sostegno delle coperture. Possono essere forniti vari accessori idonei per il fissaggio al palo.

Potter

Esempi di tipologie estetiche Cod. 020
Dimensioni su misura

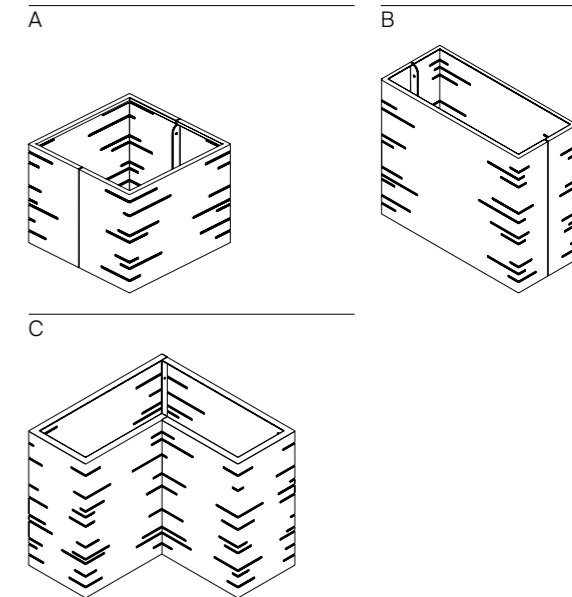

Il palo della pergola viene ancorato esternamente alla fioriera attraverso una piastra di base (A), o in alternativa tramite piastrino (B). L'utilizzo del piastrino consente di avere il palo distaccato dalla fioriera (C).

Nella versione cubica c'è la possibilità di inserire il palo anche internamente alla fioriera, fissandolo al centro (D) o ad uno dei quattro angoli interni della Potter (E).

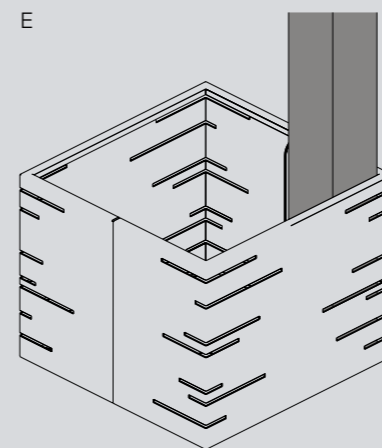
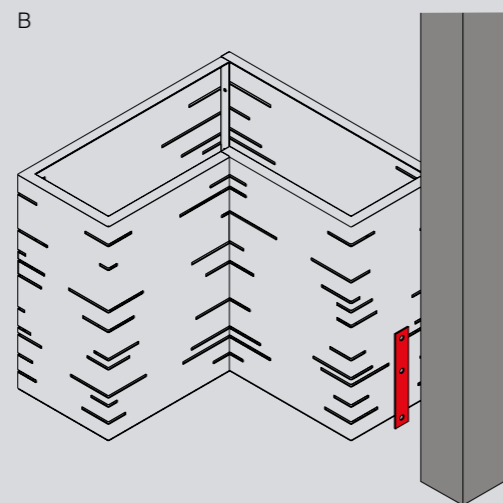
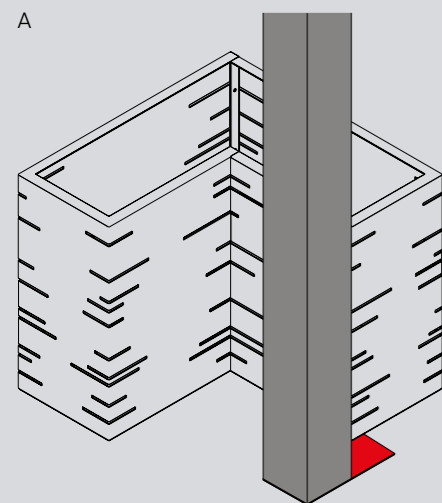
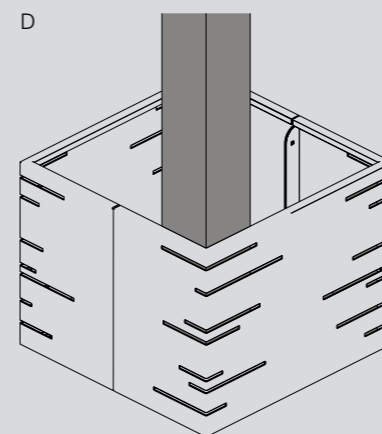
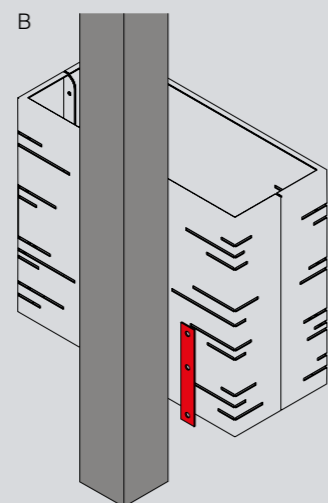
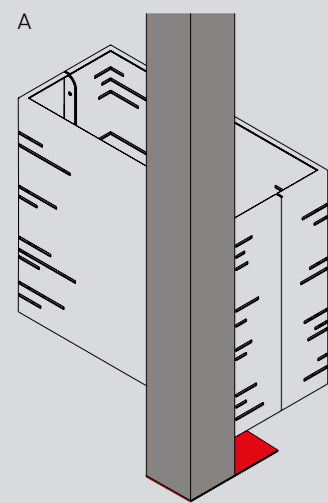
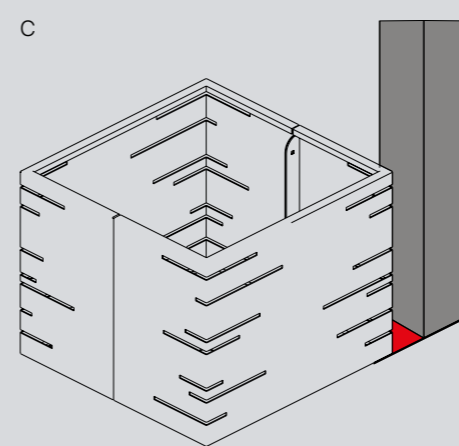
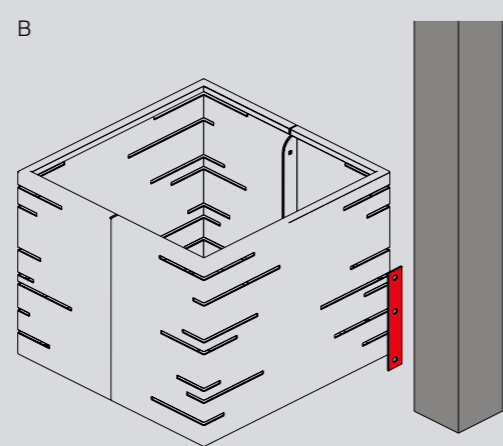
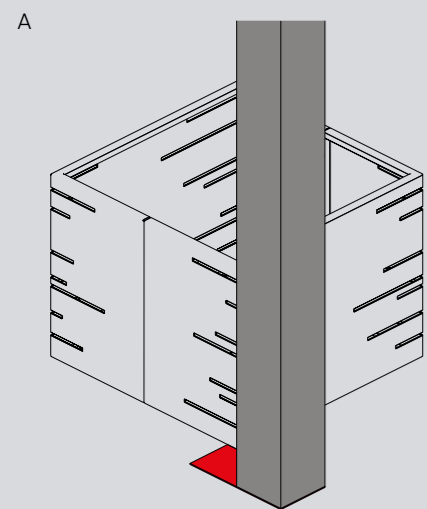

Accessori
Piastra di base
L15 P30

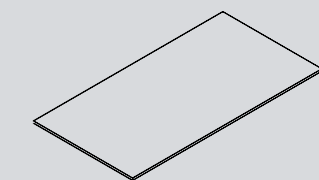

Piastrino
L3 H20

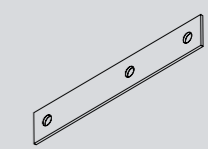

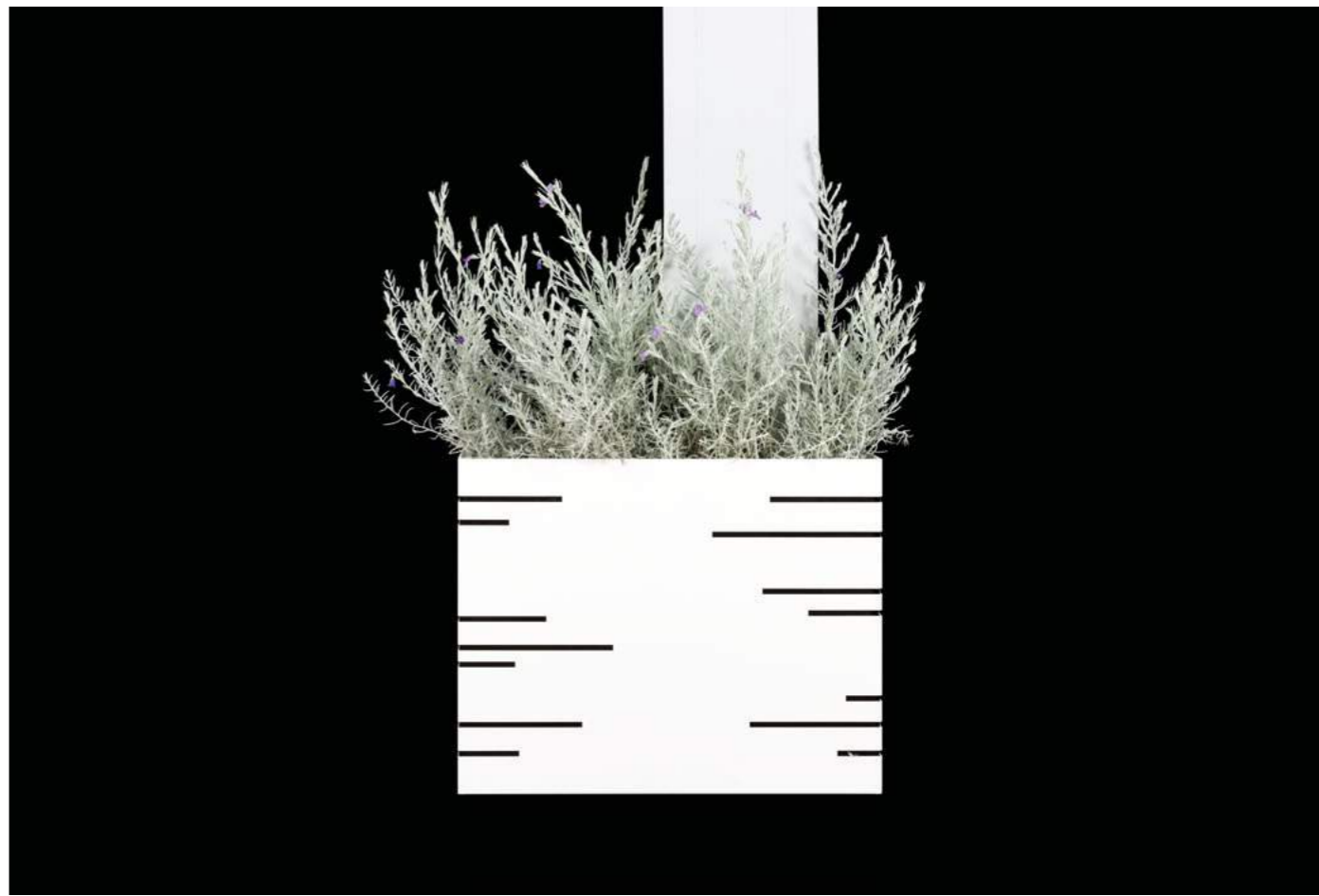
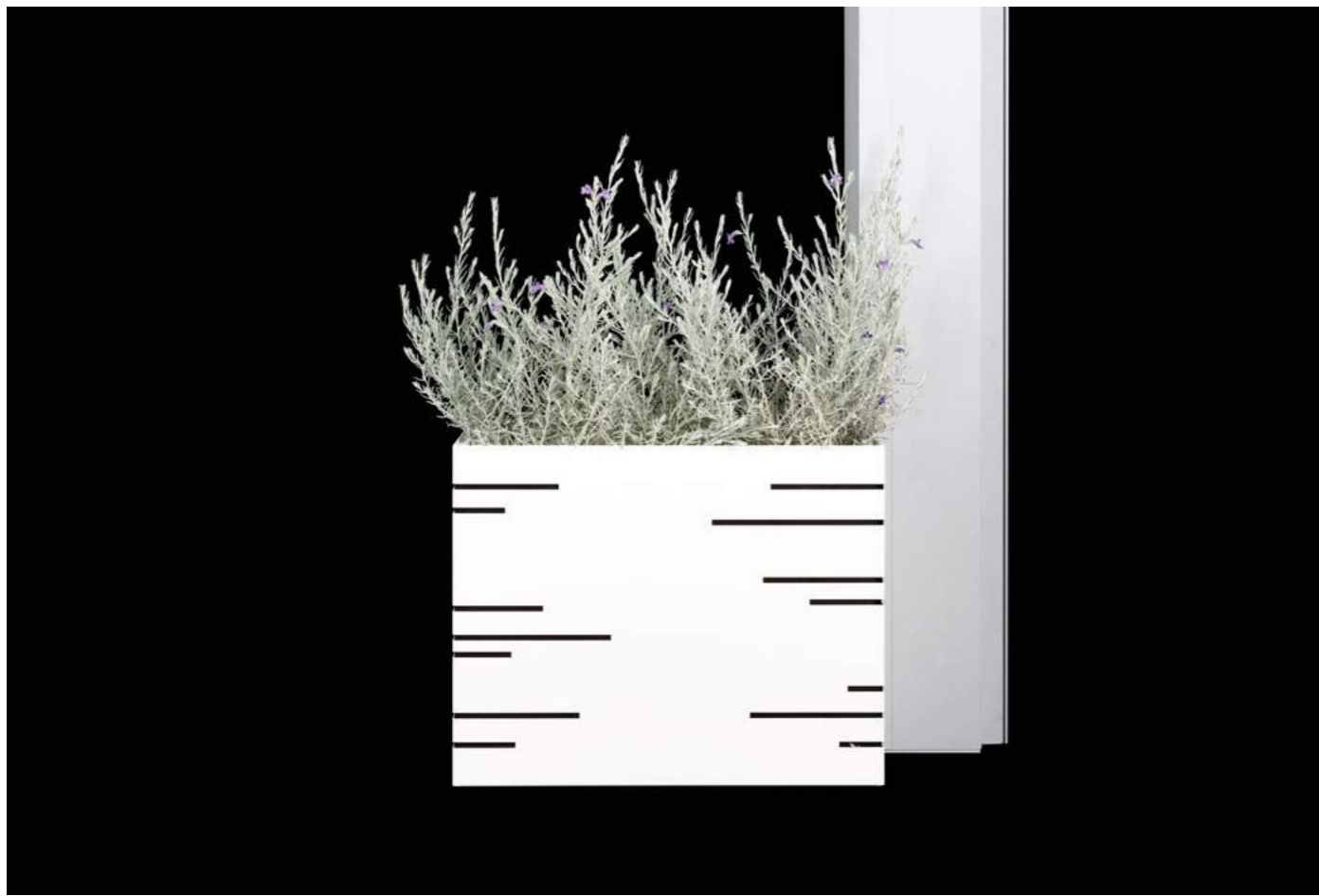

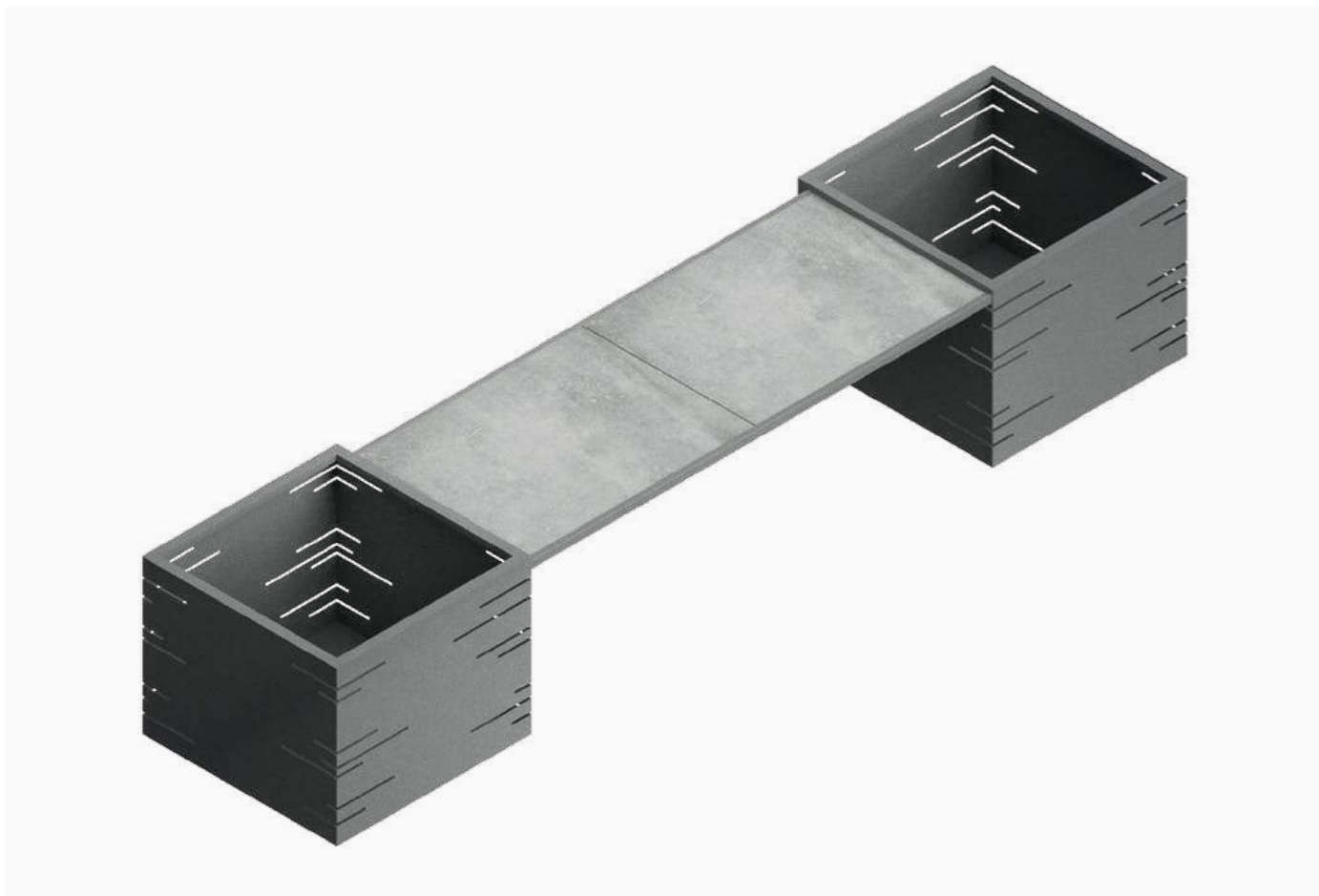
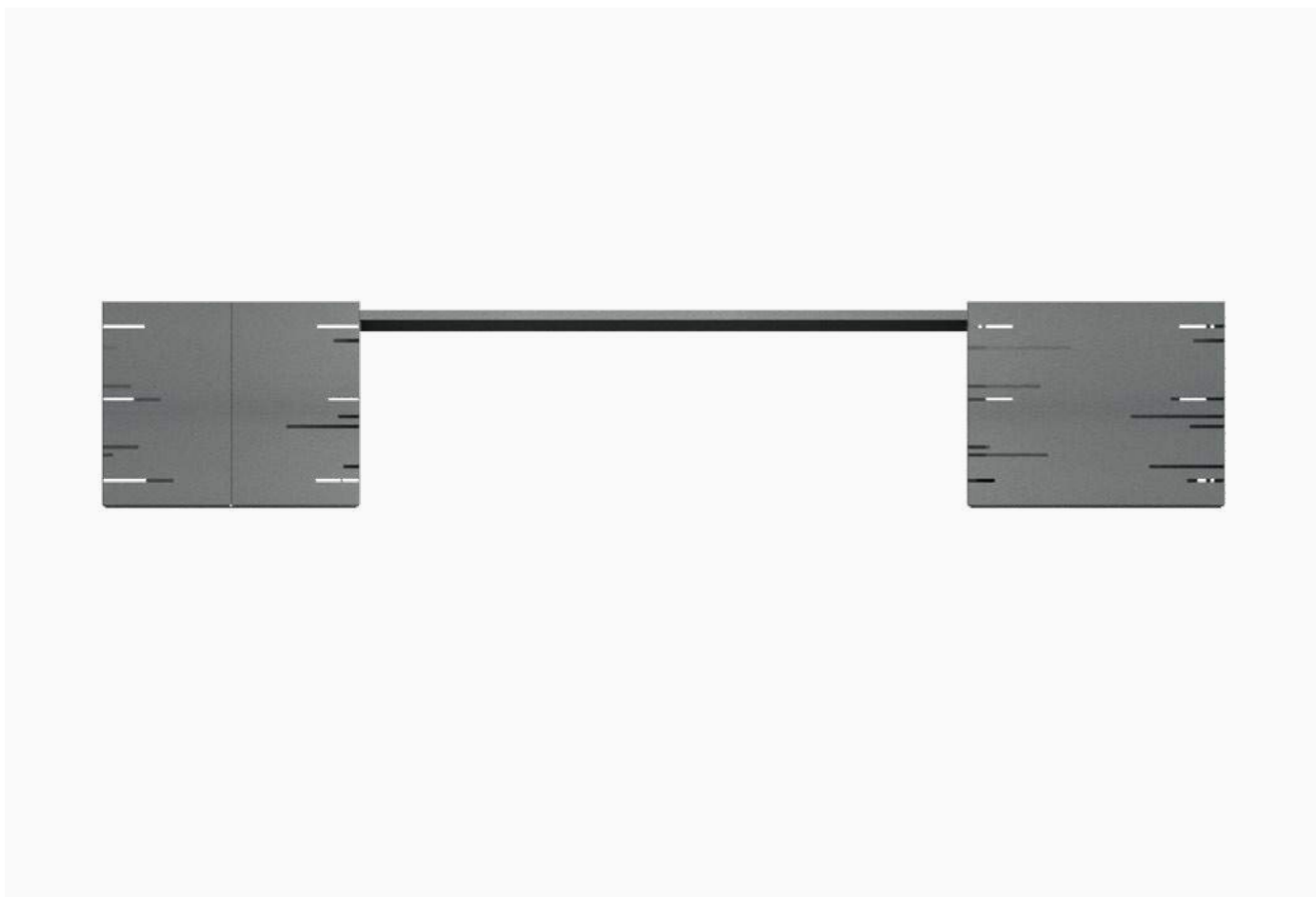

Panco è la seduta in acciaio e grès ideata per le fioriere Potter quadrate o ad angolo. Di forma rettangolare, risulta molto solida e resistente e garantisce una base d'appoggio molto stabile. L'acciaio della seduta è personalizzabile con le stesse finiture delle fioriere a cui è fissata. La finitura delle lastre in grès è scelta in coordinato con il colore dell'acciaio.

Cod. 020

Dimensioni su misura

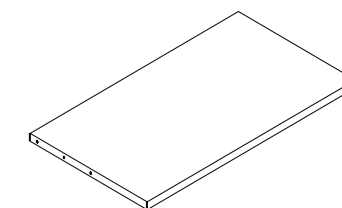

Configurazione finale con due potter

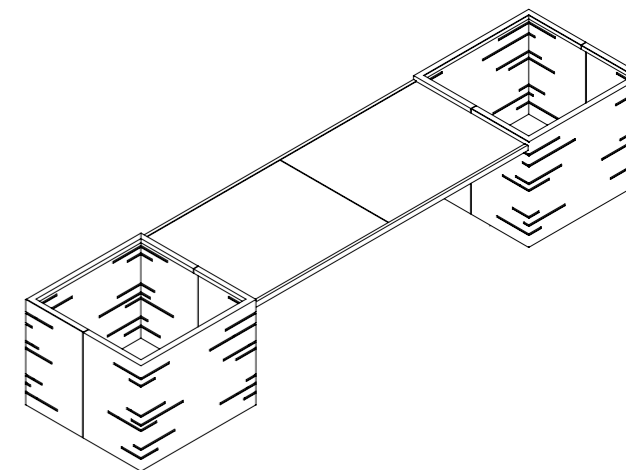

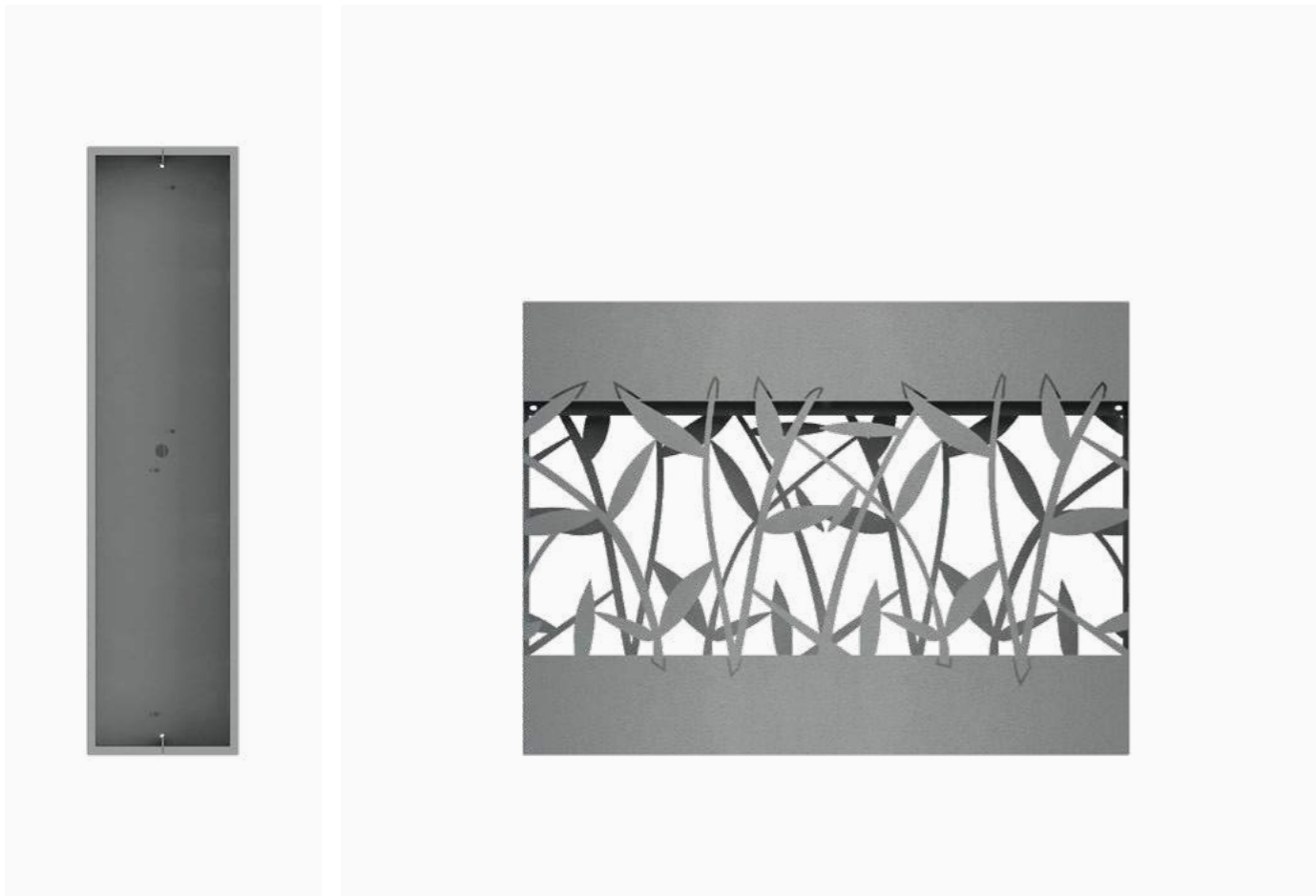

Slim

Slim è una fioriera separata a due livelli in acciaio o alluminio. La struttura, leggera e permeabile alla luce, è caratterizzata dal pattern grafico intagliato. Sono presenti due vasche per accogliere il verde, una alla sommità e una alla base. Grazie ai moduli rettangolari e angolari si possono realizzare composizioni perimetrali complete.

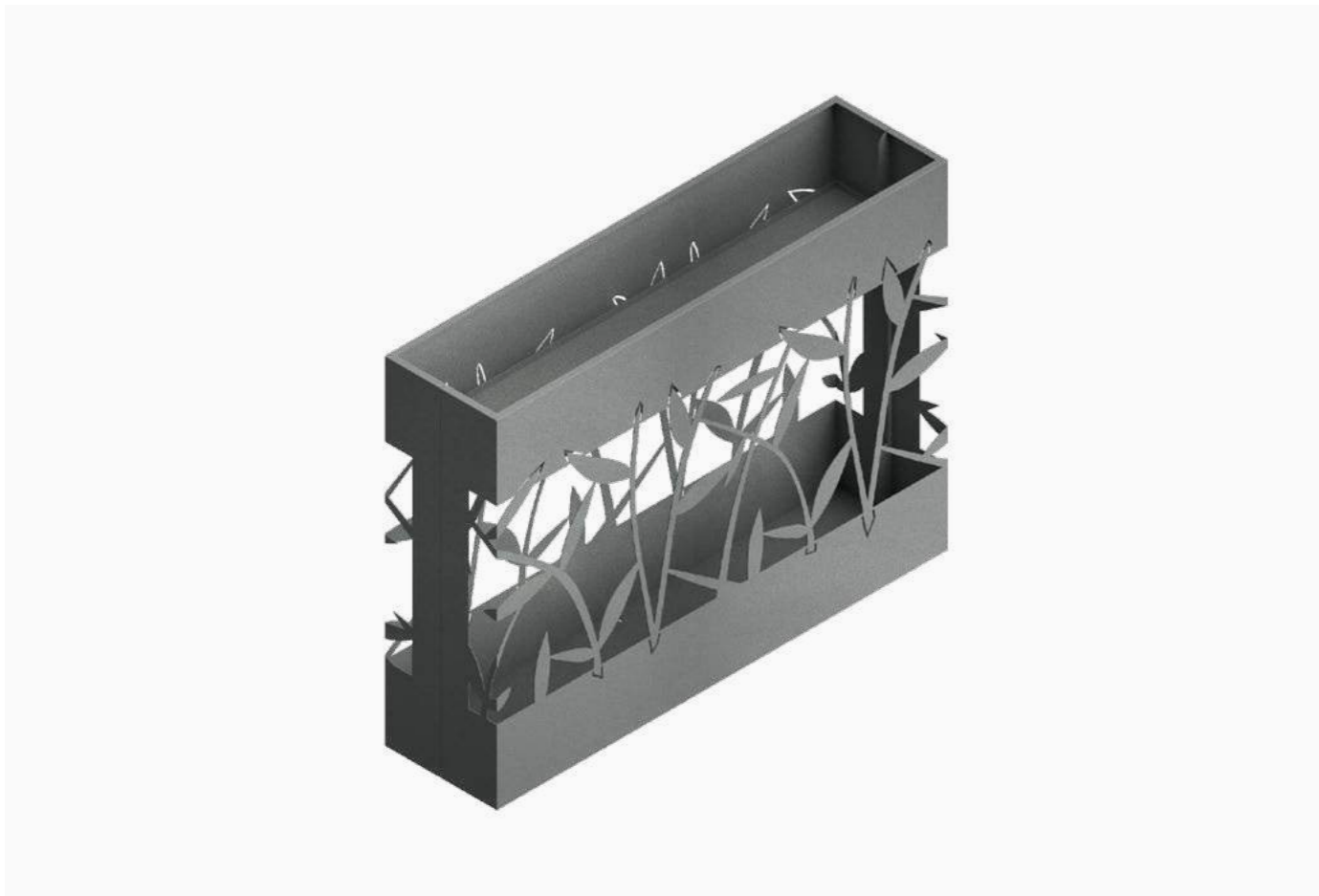

Esempi di tipologie estetiche Cod. 020
 Dimensioni su misura

A

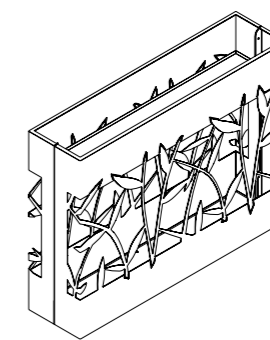

B

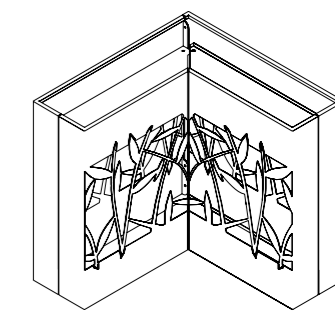

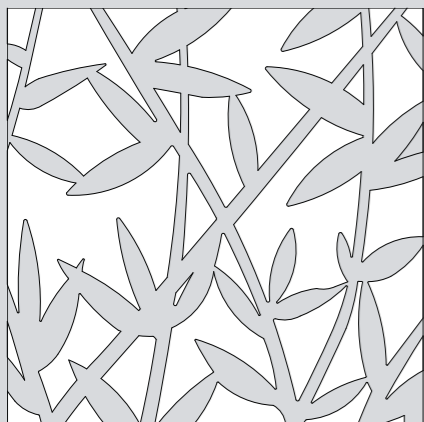

01

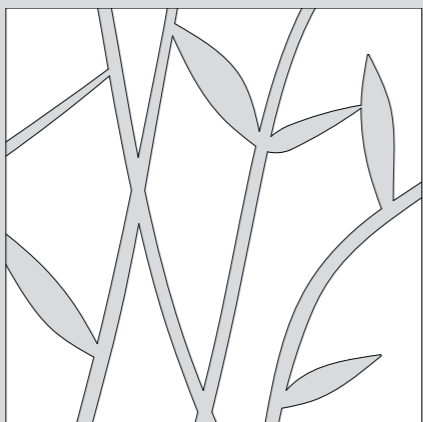

02

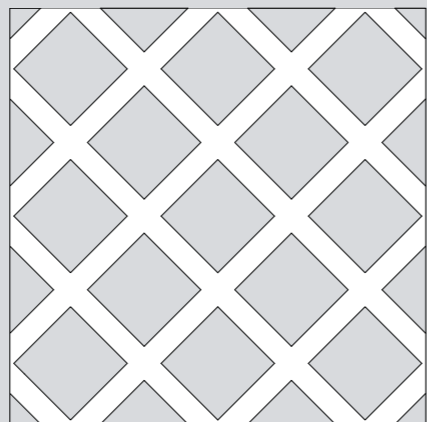

03

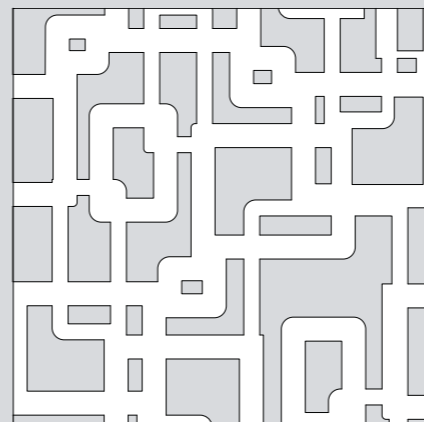

14

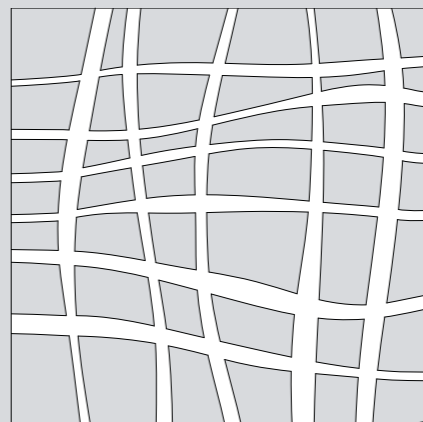

15

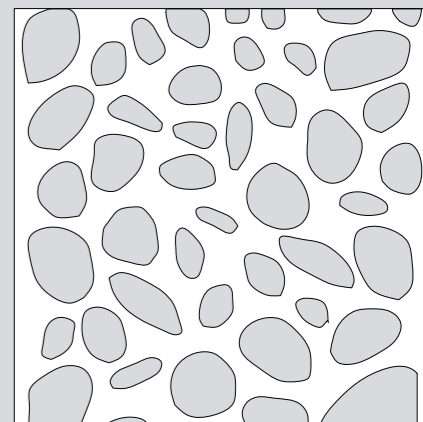

16



04

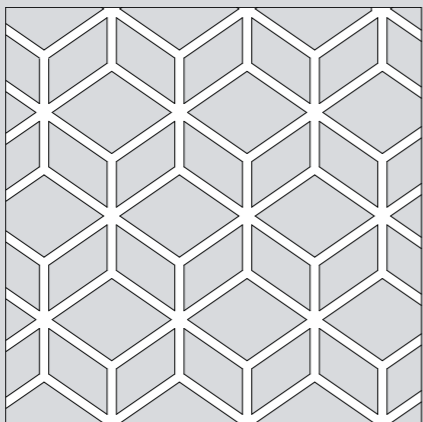

05

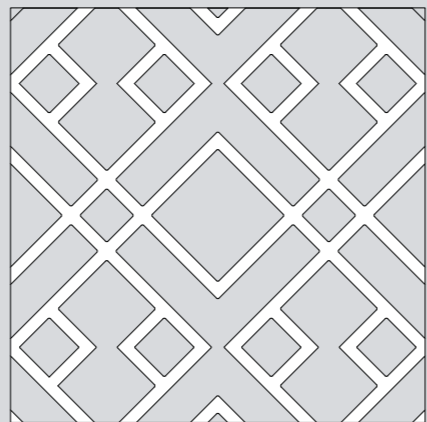

06



17

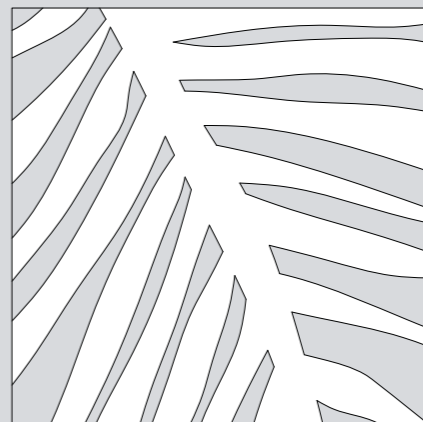

18

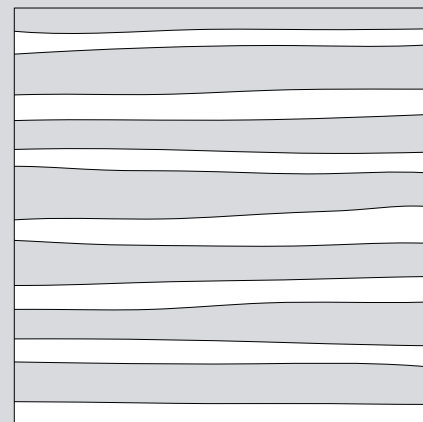

19

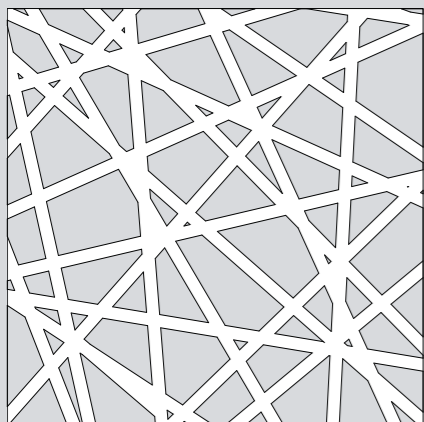

08

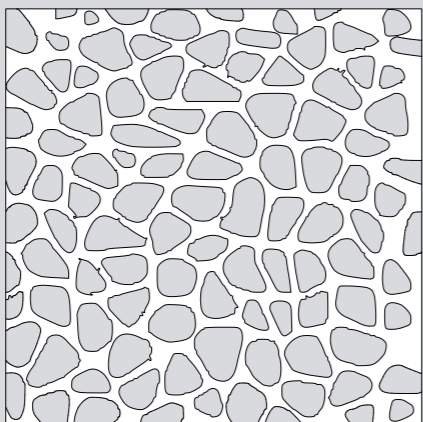

09

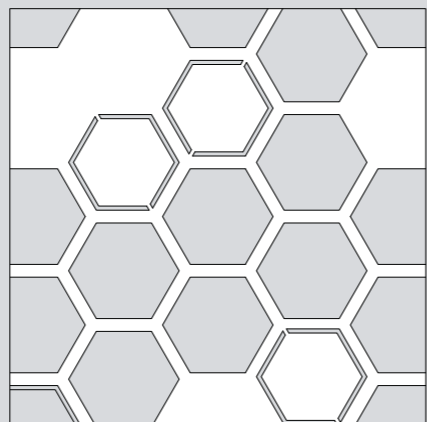

10

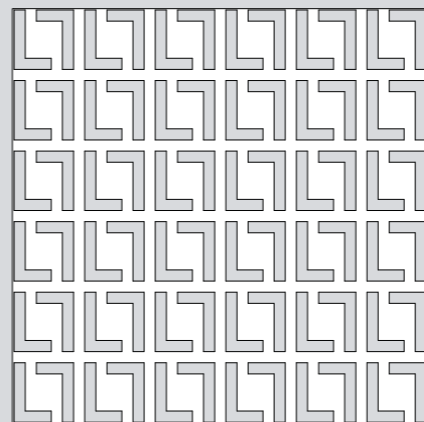

20

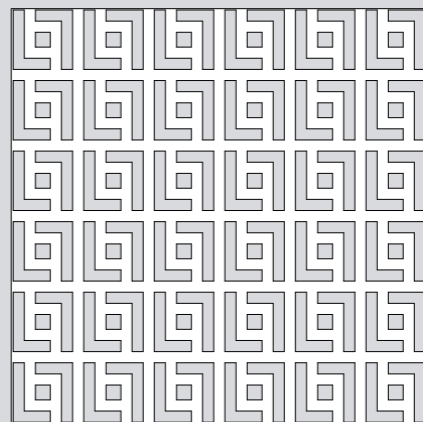

21

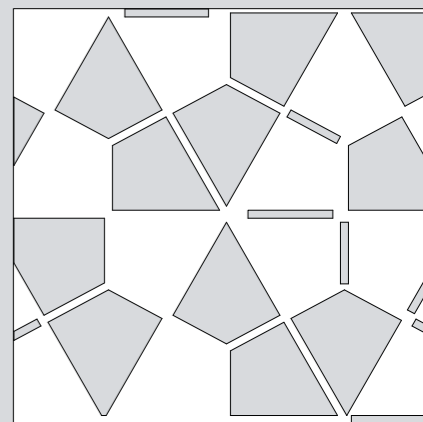

23

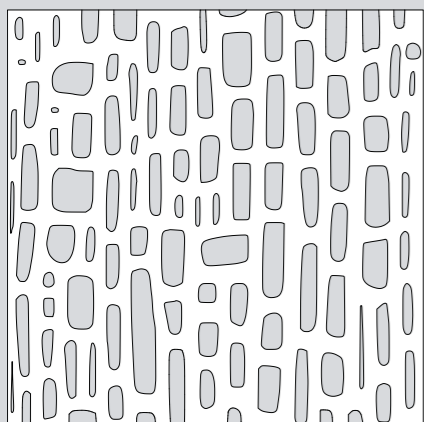

11

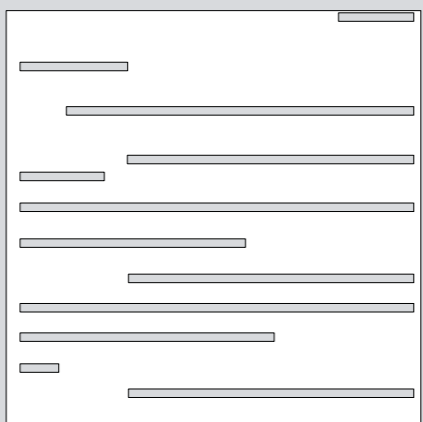

12

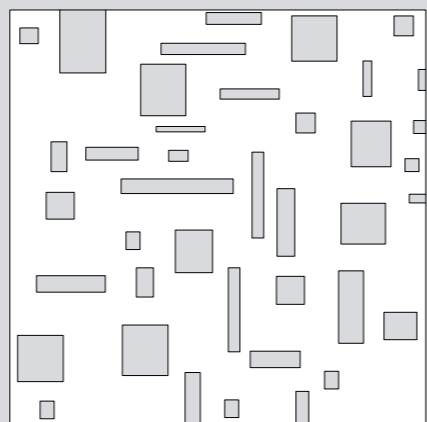

13

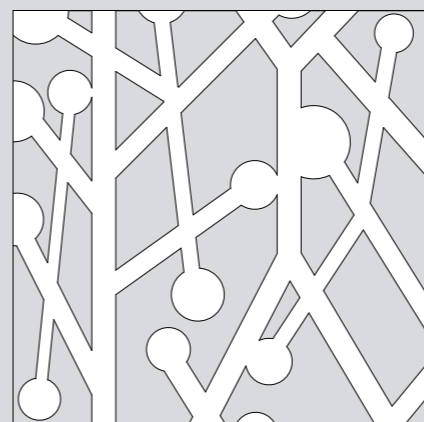

24

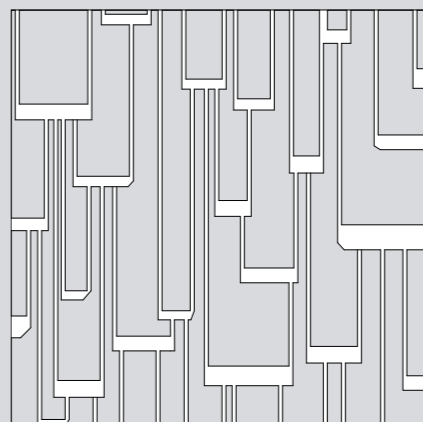

25

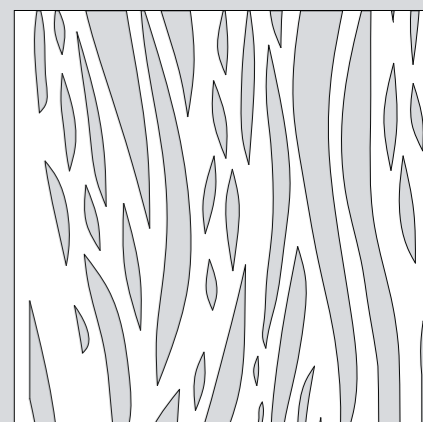

26

Cubo

Fioriera singola o modulare con fondo regolabile in altezza. Cubo, nella sua lineare semplicità, decora e caratterizza i vostri ambienti esterni. La struttura è priva di pareti interne intermedie al fine di consentire una libera e naturale diffusione delle radici. Un'ampia serie di accessori e optional consente la realizzazione di progetti articolati e personalizzati per forma, dimensioni e prestazioni.











Alola
Versione modulare
Finitura forata

Cubo





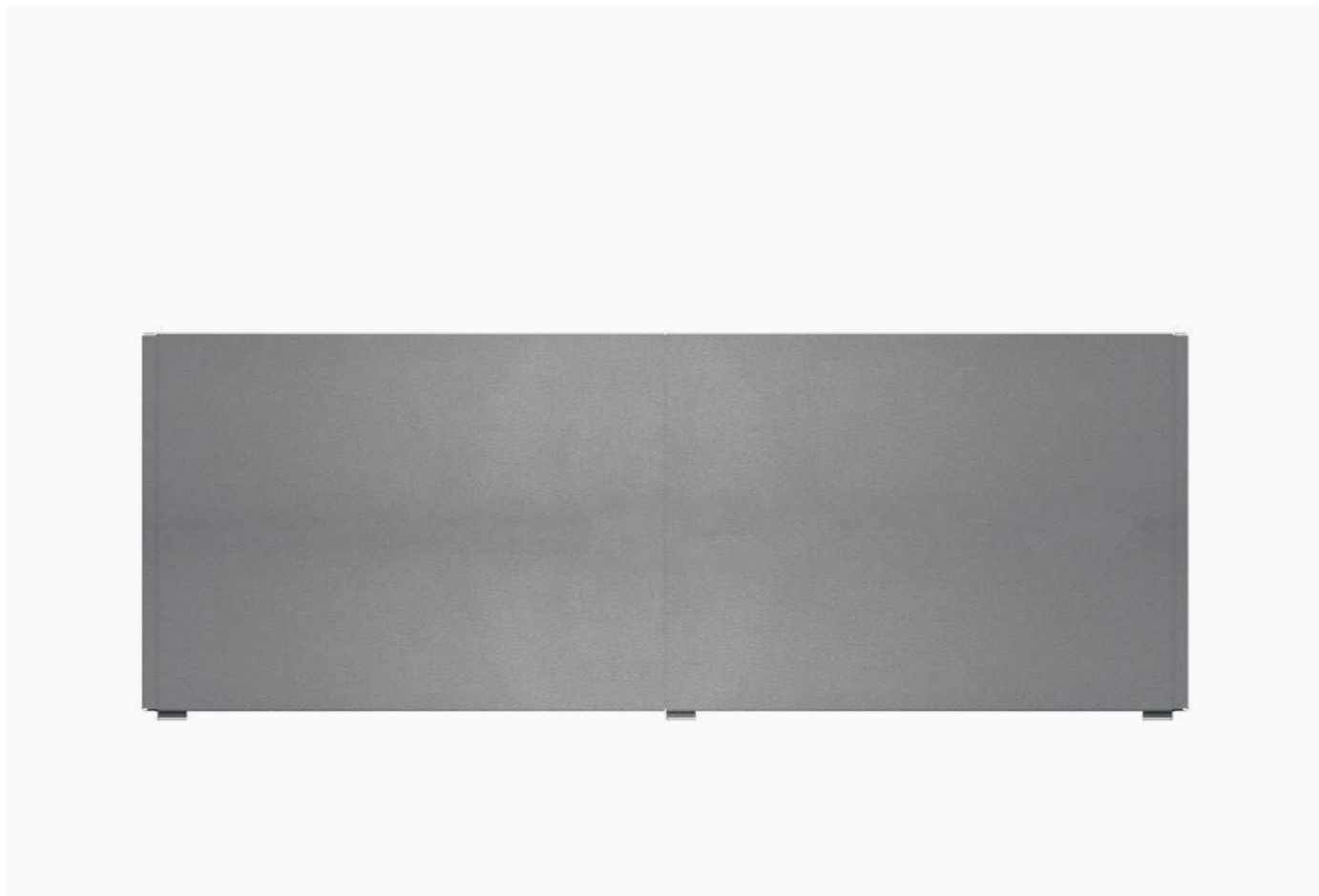

Esempi di tipologie estetiche
Dimensioni su misura

Cod. 050

A

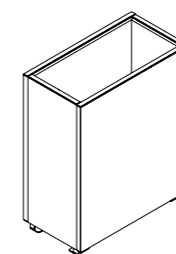

B

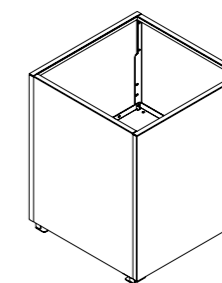

C

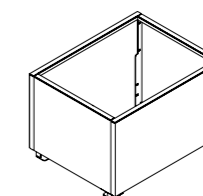

Struttura realizzabile in

acciaio inox spazzolato
acciaio inox verniciato
lamiera zincata verniciata
a polvere
alluminio verniciato a polvere
acciaio cor-ten fornito in uno
stato avanzato di ossidazione



Colori vernici

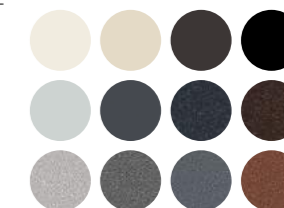

Optional

Zavorra
Ruote pivotanti
Totem

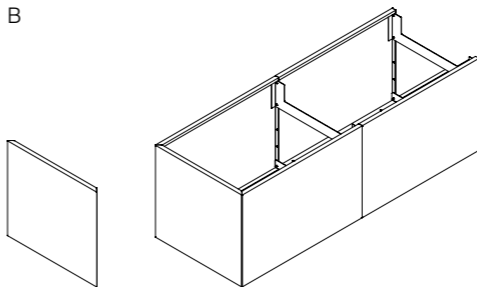
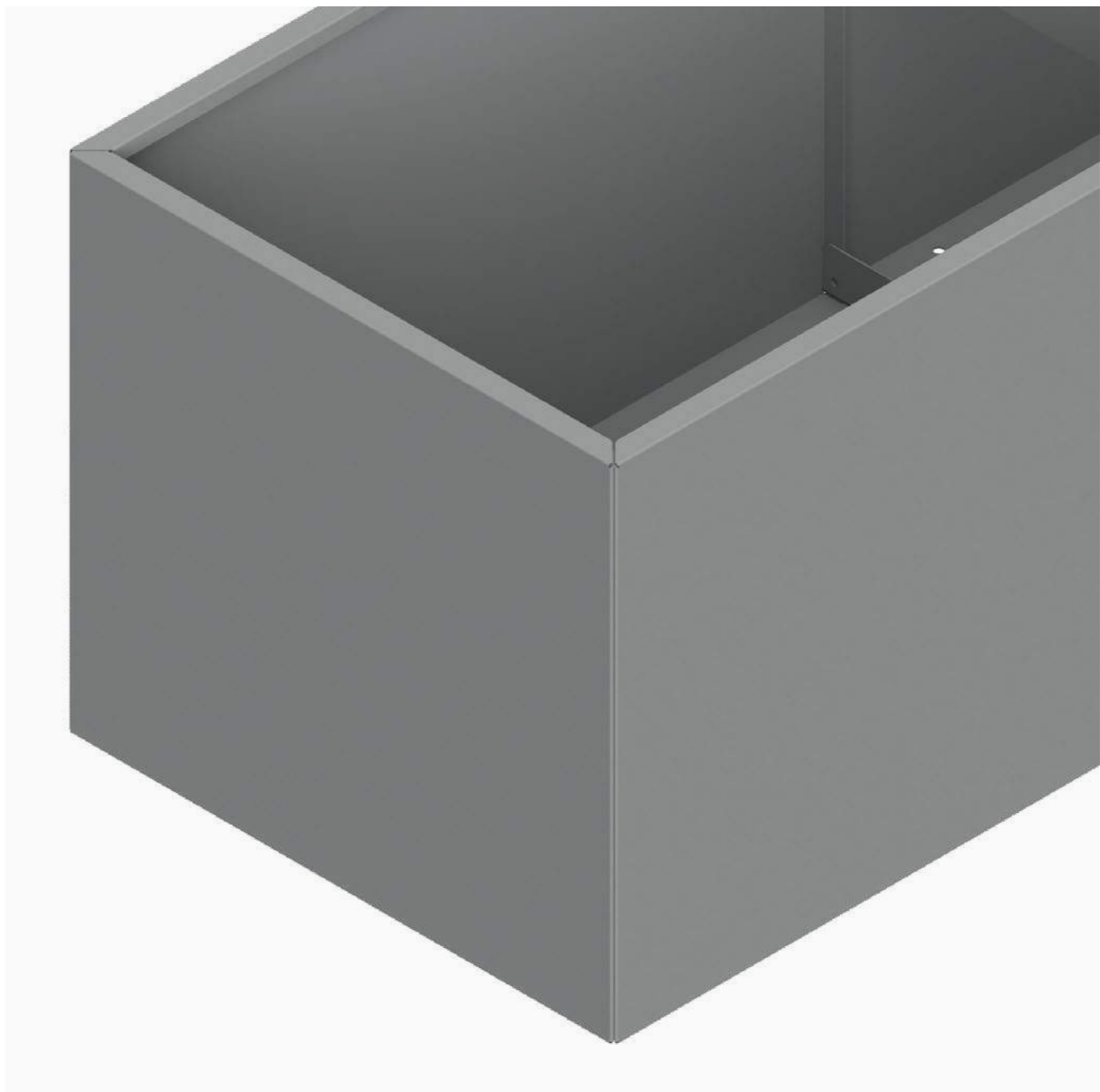
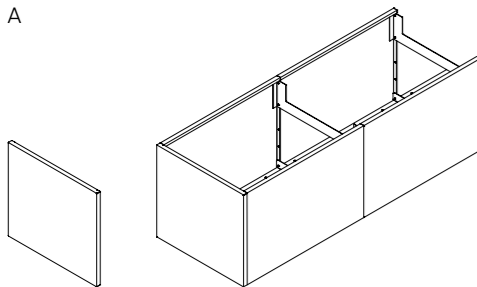
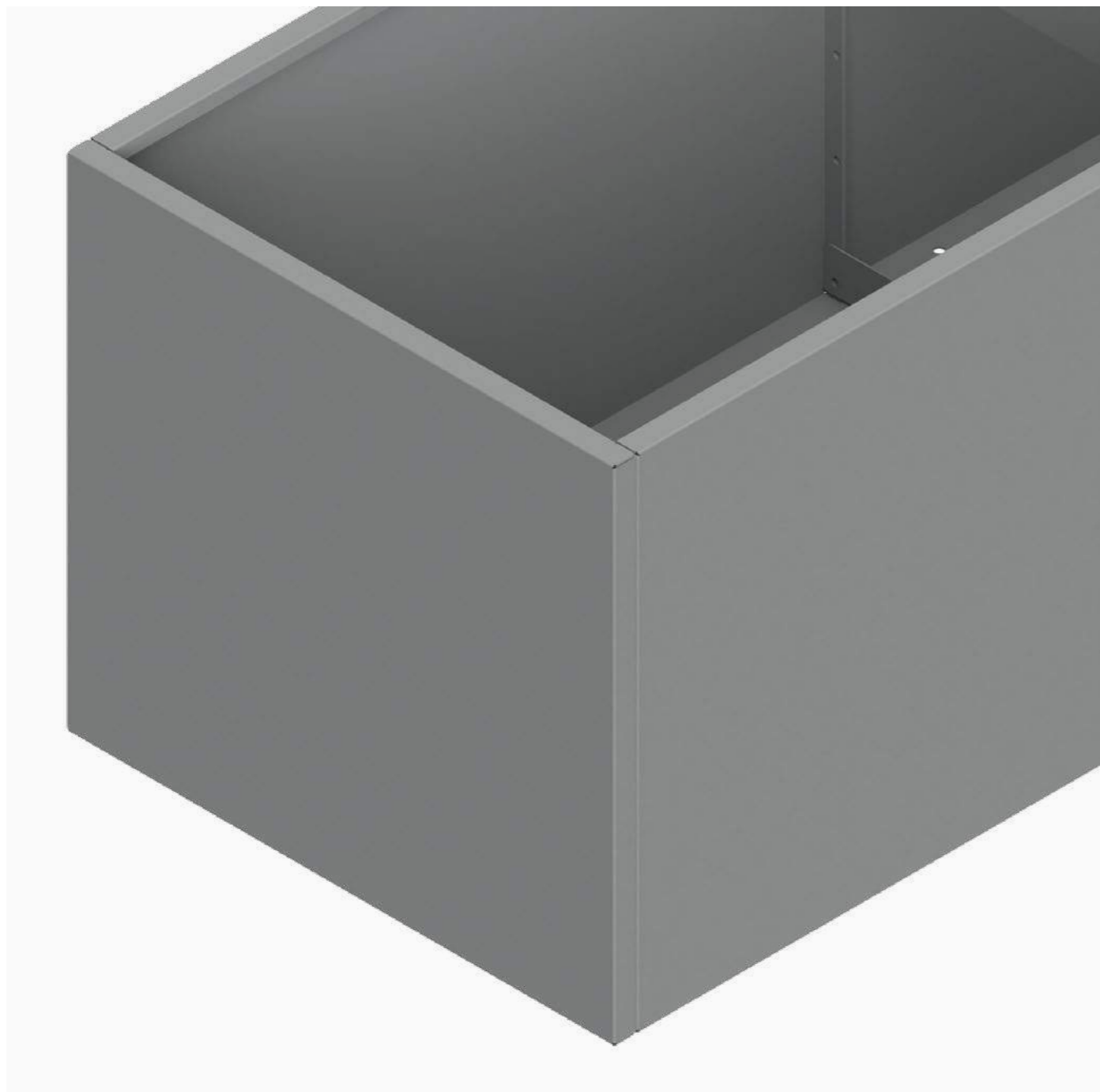

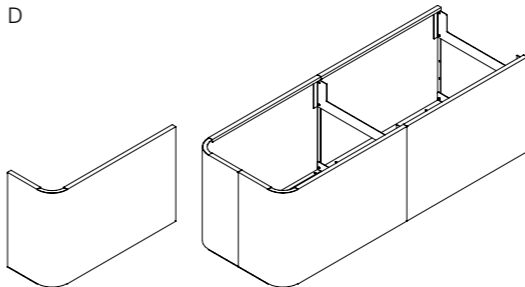
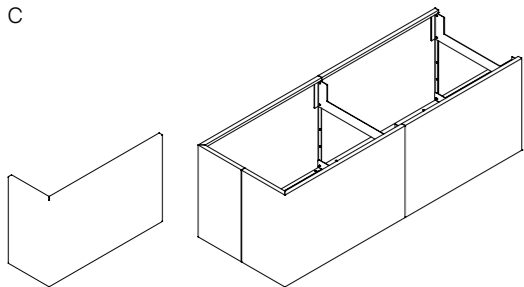
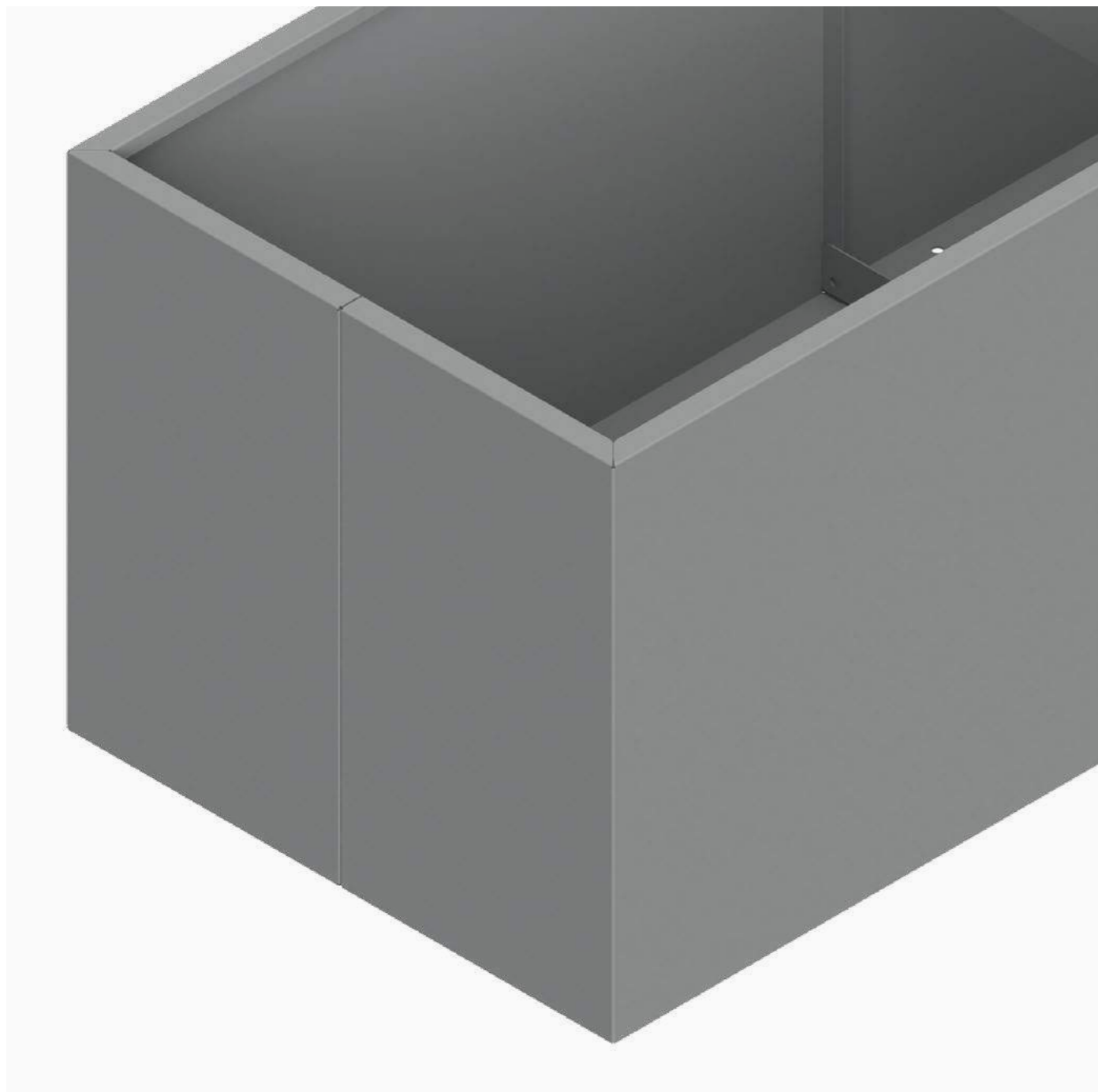

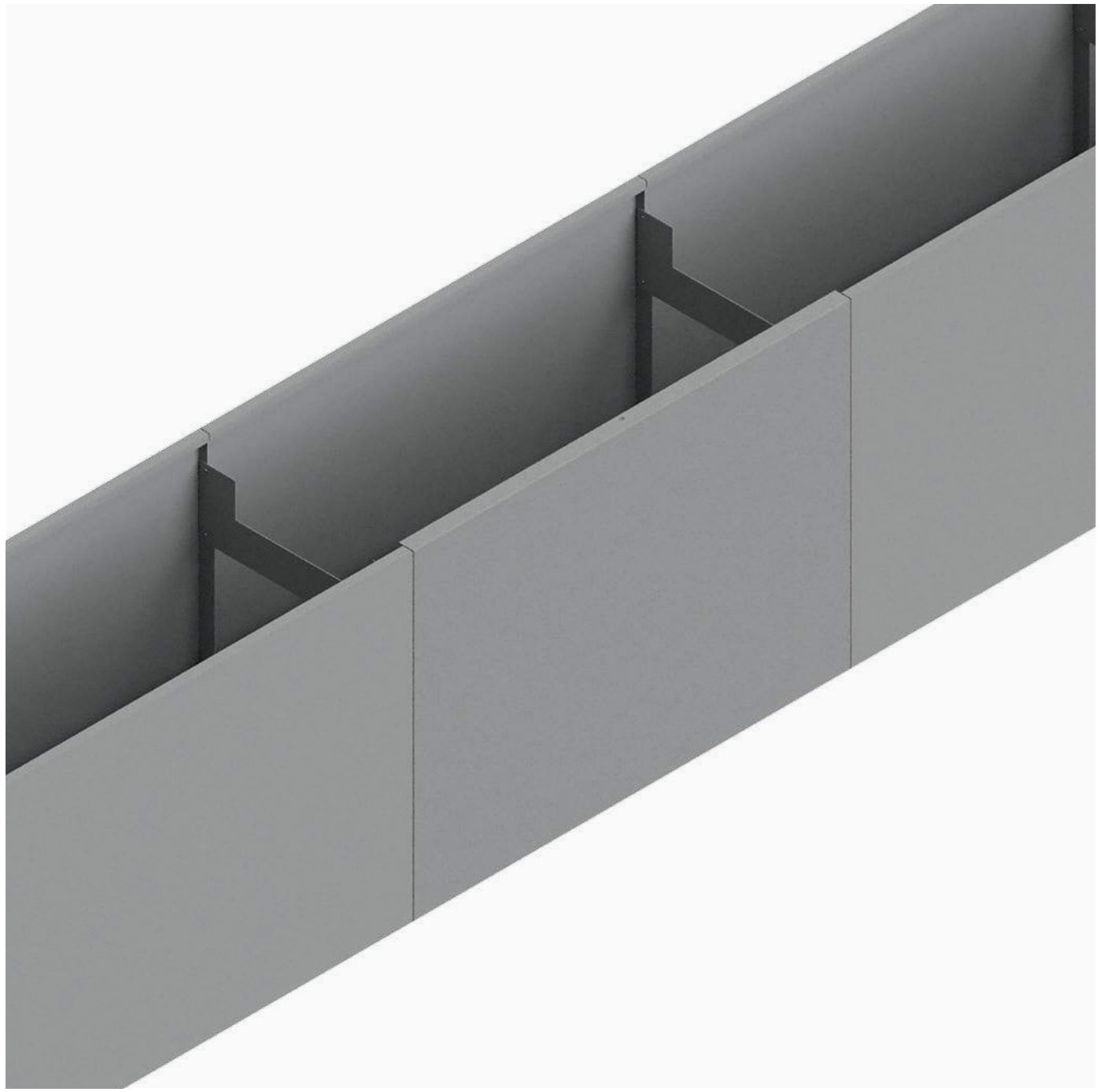

Soluzione con pannello frontale magnetico removibile

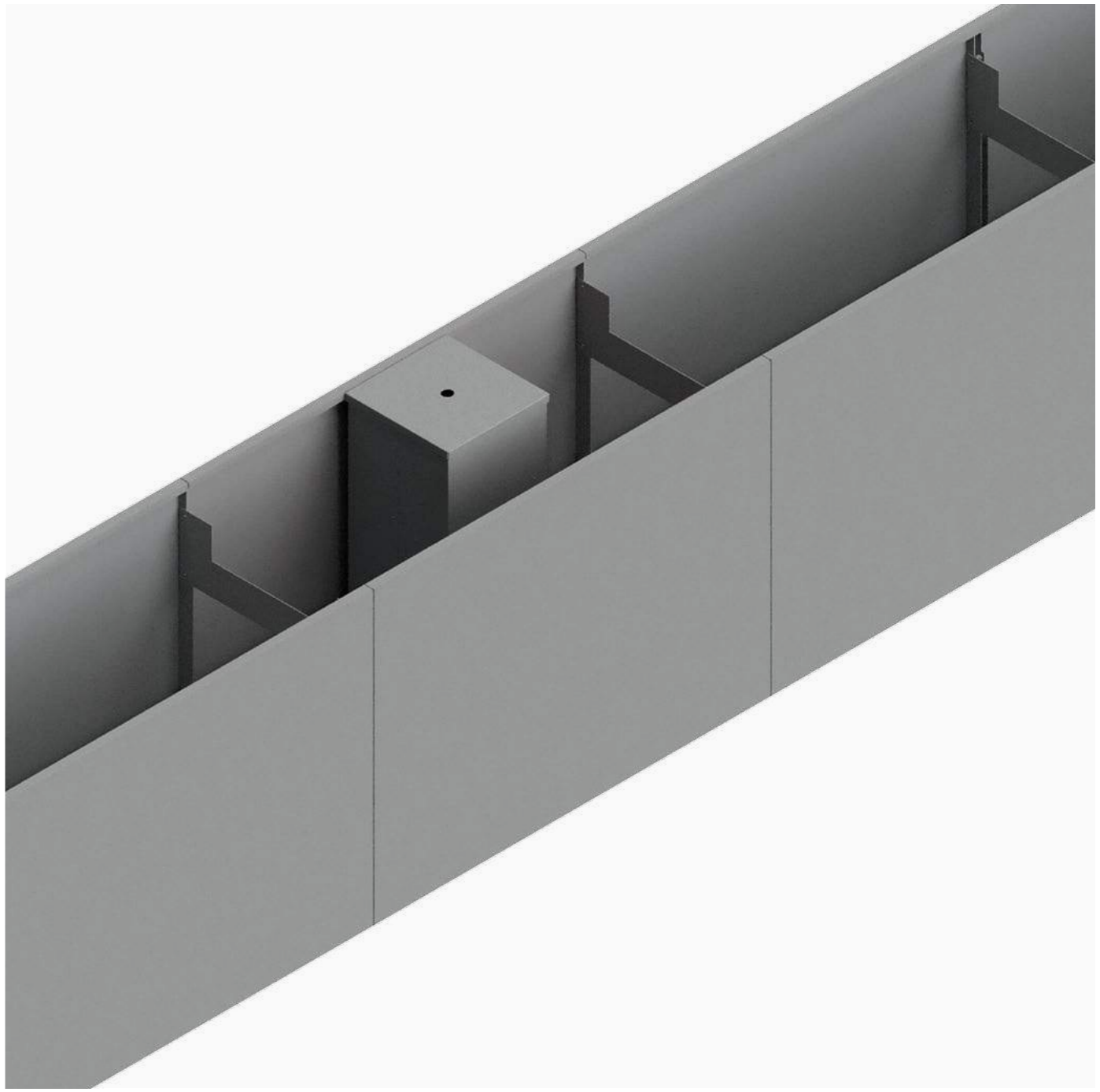
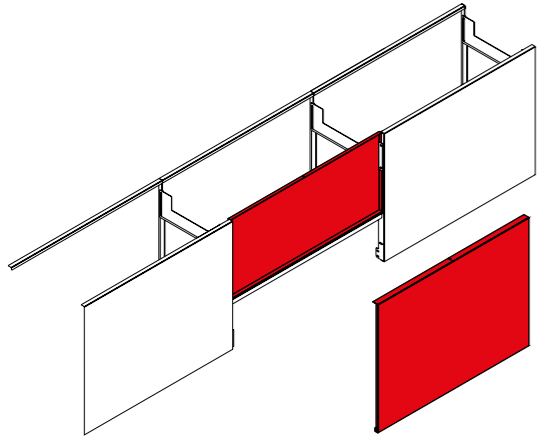

Soluzione con camino d'ispezione dal coperchio apribile

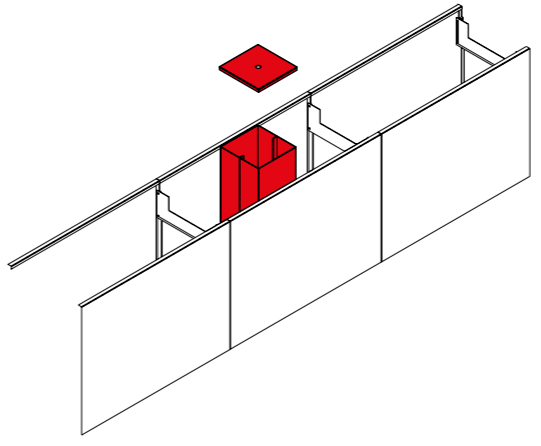

Cod. 050

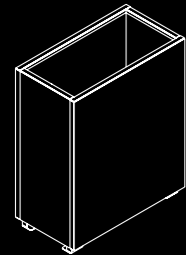

Cristal
p.61

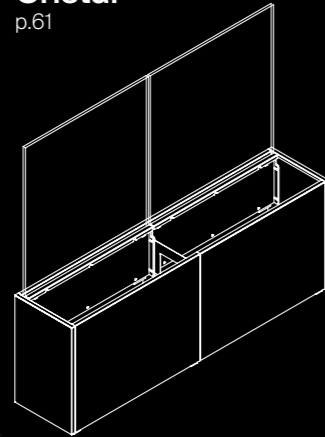

Baule
p.63

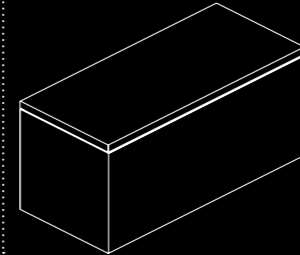

Led
p.65

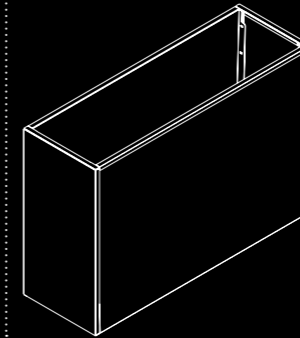

Double
p.67

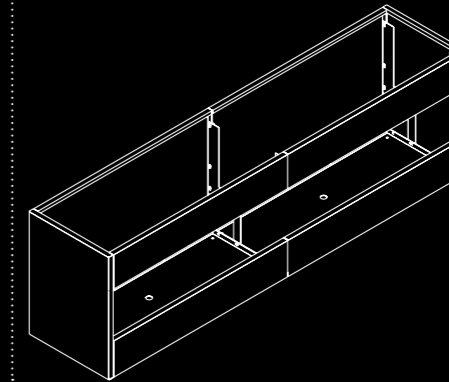

Scalare
p.69

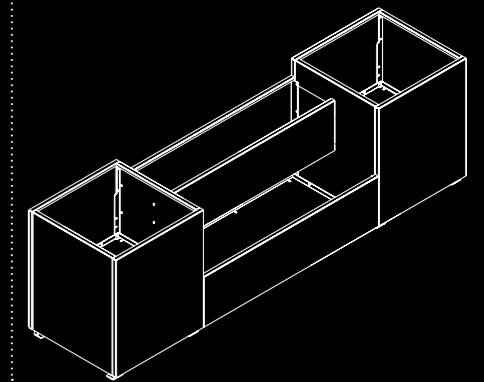

Frangivista
p.71

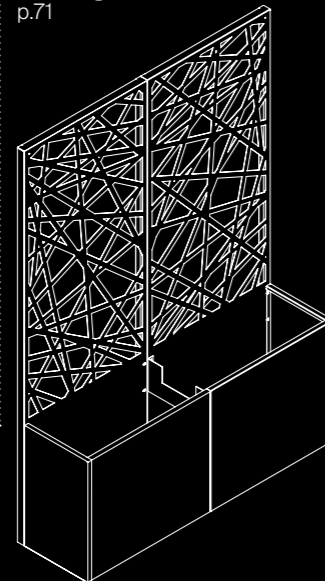

Aiola
p.77

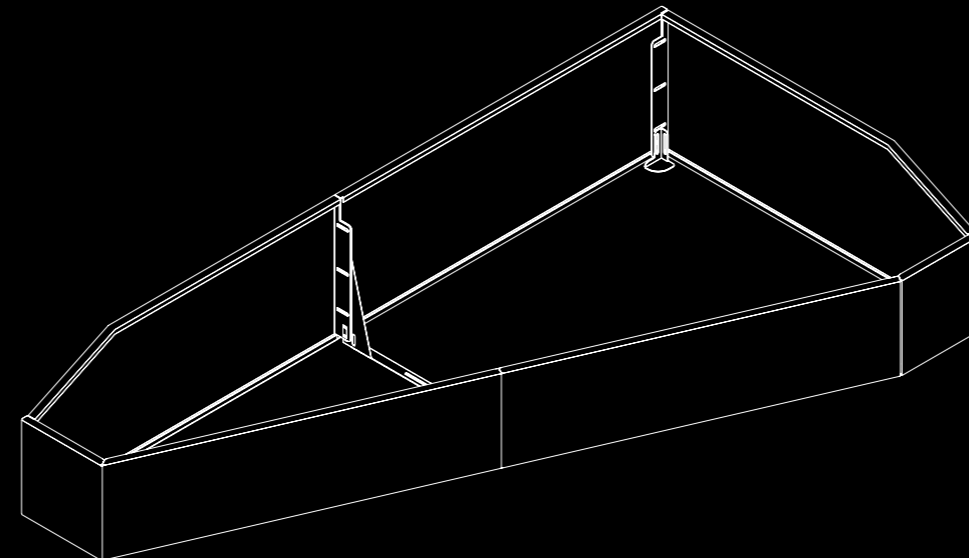

Panchina
p.79

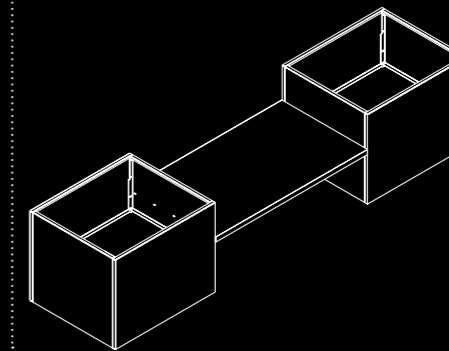

Corrimano
p.81

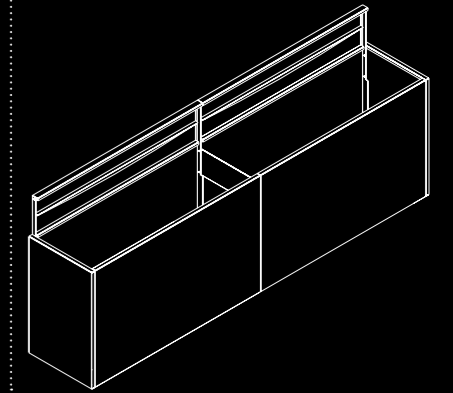

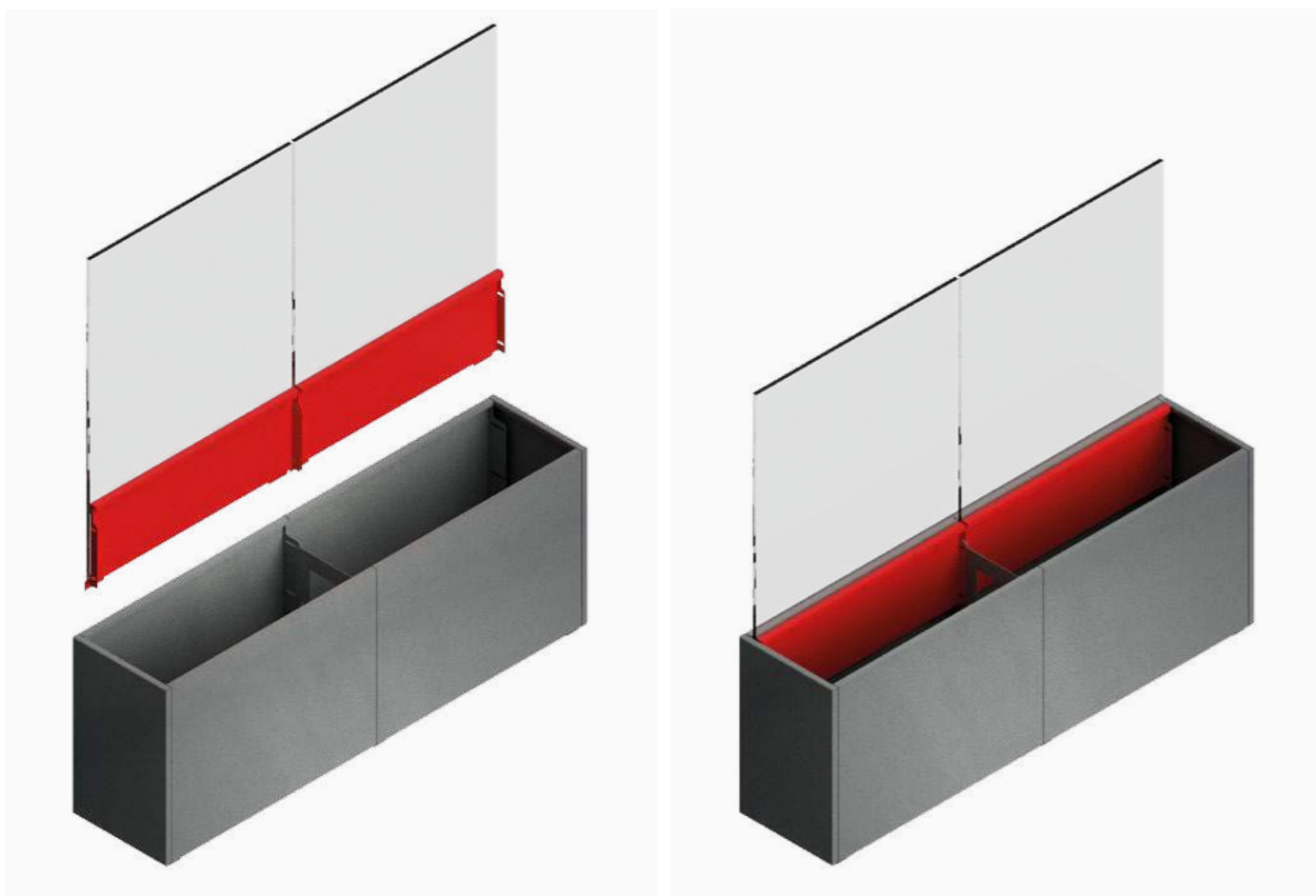

Cubo Cristal

L'estensione Cristal, grazie ad un telaio interno, permette di inserire e bloccare alle fioriere Cubo lastre in vetro stratificato con funzione di frangivento o di parapetto. Le fioriere vengono fornite senza vetri e possono combinarsi con vetri stratificati di spessore da 10 mm fino a 20 mm. Questa soluzione è ideale per bar, ristoranti, parapetti di balconi e terrazzi.



Cod. 050
Dimensioni su misura

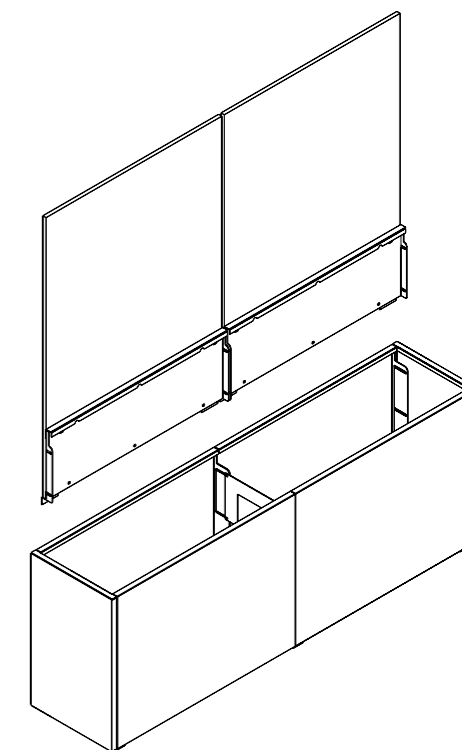

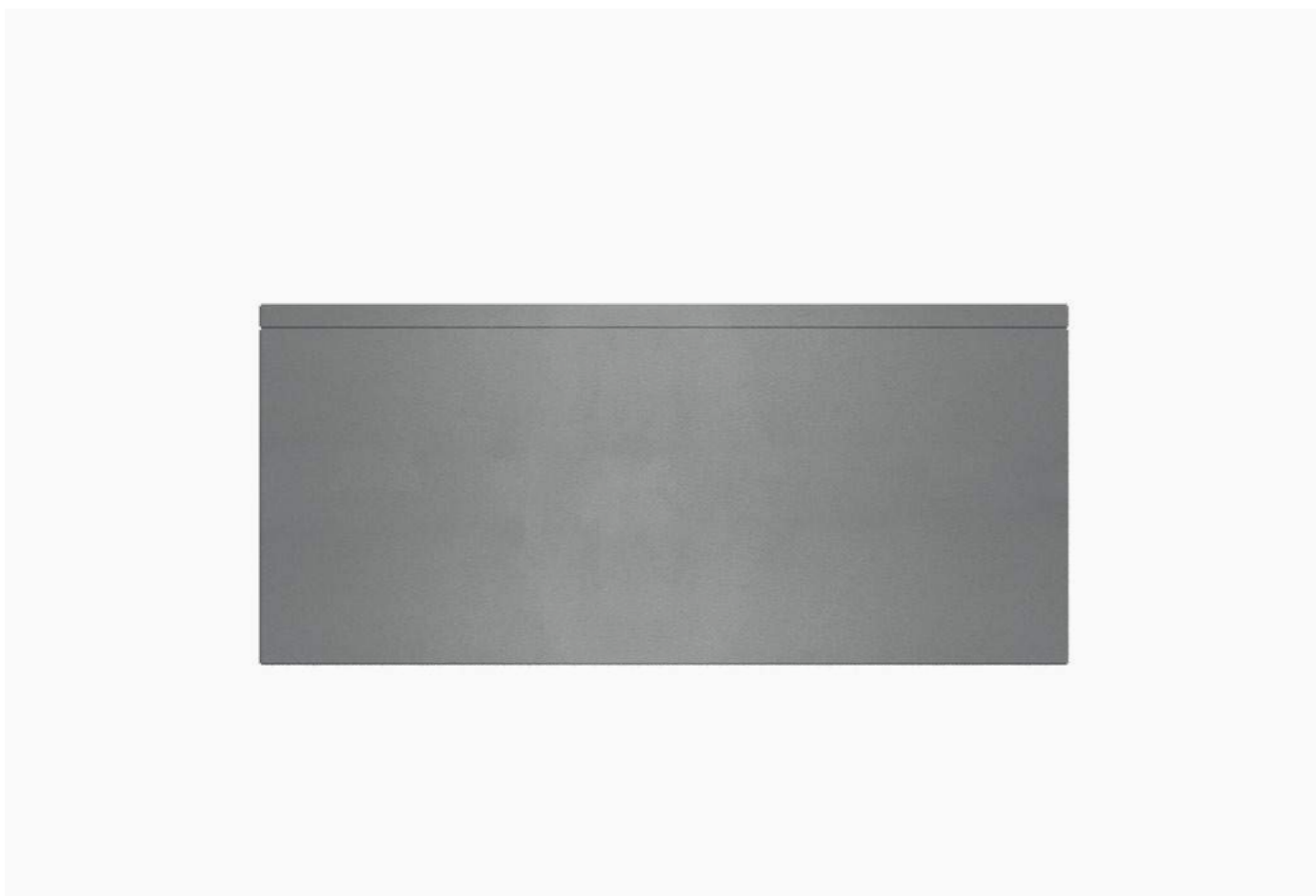

Cubo

Baule

Grazie all'utilizzo di un coperchio da posizionare nella parte superiore delle fioriere Cubo, questa estensione permette di usufruire nei vostri spazi esterni di un baule/contenitore di assoluta sobrietà formale.

Cubo

Cod. 050

Dimensioni su misura

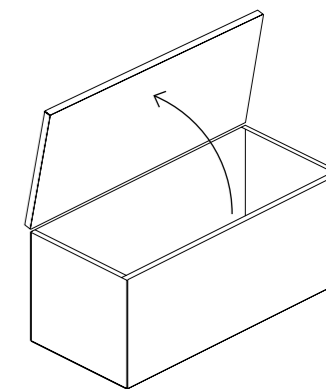
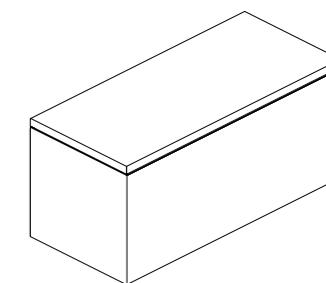



Fioriera predisposta per il supporto di strip led nella parte superiore grazie al bordo di 15 mm. La luce illumina in modo uniforme la parete della fioriera, leggermente inclinata proprio per ottenere una distribuzione omogenea della luce.



Cod. 050

Dimensioni su misura

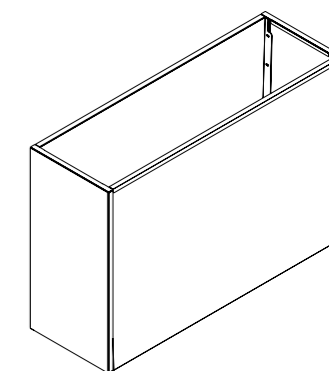

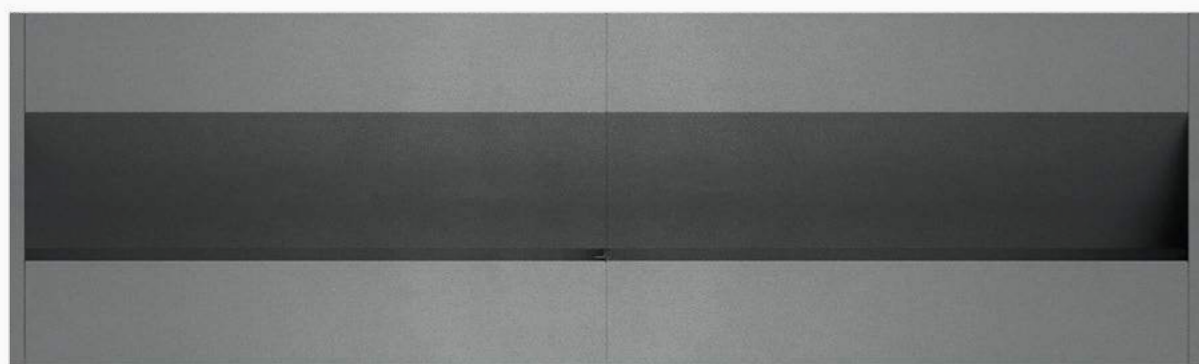
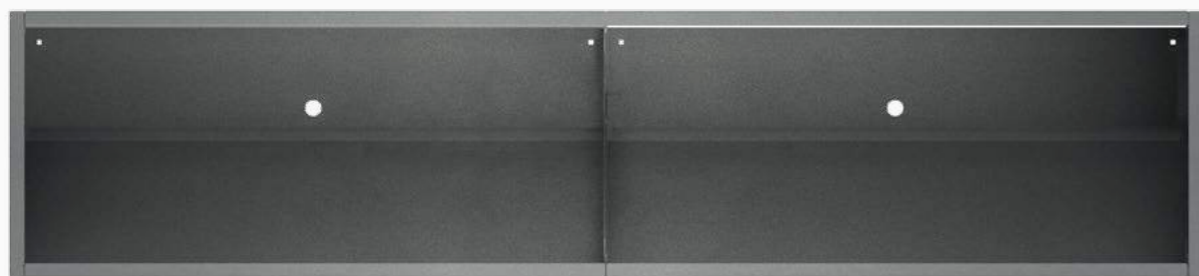

Cubo

Double

Fioriera componibile, deriva dalla forma della Cubo con la variante d'essere su 2 livelli. Double è ideale per terrazzi non molto profondi con la necessità di creare una divisoria con 2 livelli di verde: un livello superiore dedicato ad arbusti con portamento eretto e medio alto, e un livello inferiore dedicato a piante ornamentali con portamento discendente. Al doppio livello di verde corrisponde un unico fondo con riserva d'acqua alla base della fioriera.

Cubo

Cod. 050

Dimensioni su misura

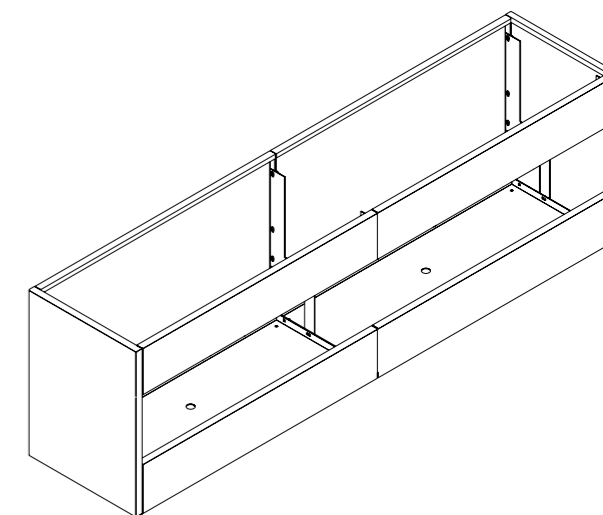

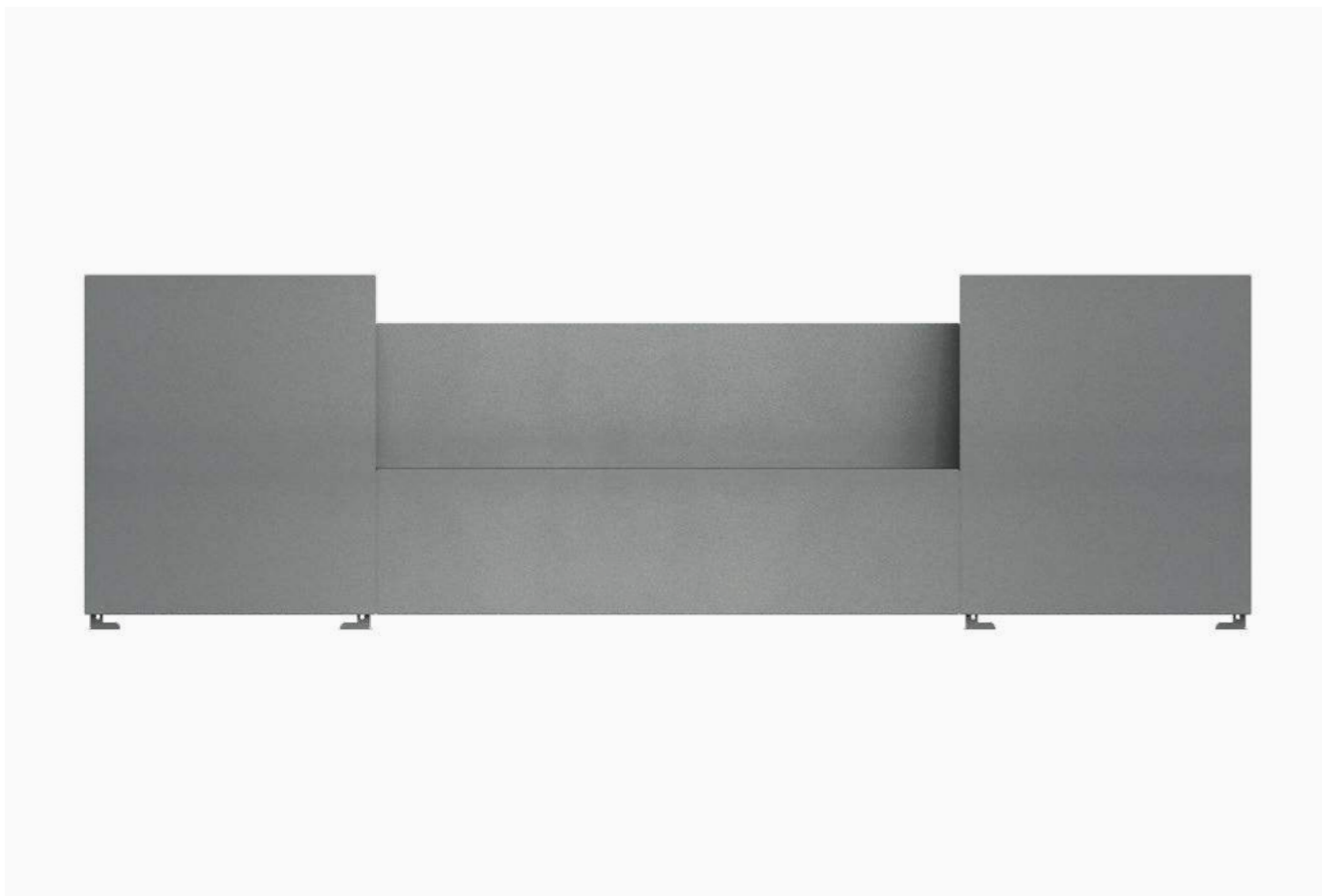

Fioriera componibile dalla forma scalare, basa il proprio concept sulla Cubo con la variante d'essere su 2 livelli. La variante Scalare è ideale per terrazzi molto profondi, quindi con ampi spazi disponibili per la posa di una fioriera abbastanza profonda. Il verde, suddiviso su due livelli, contrasta impeccabilmente con la finitura metallica della fioriera.

Cod. 050

Dimensioni su misura

Base

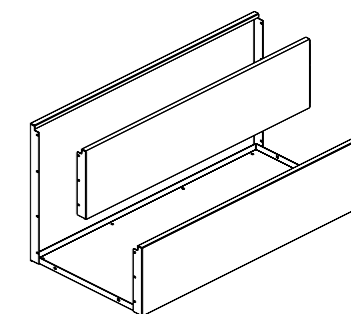

Configurazione finale con due cubi

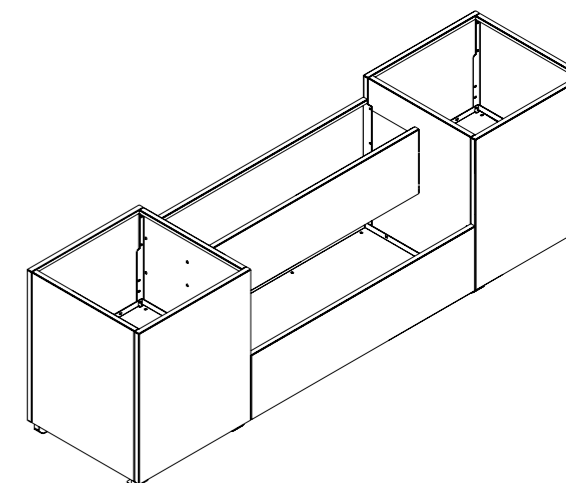

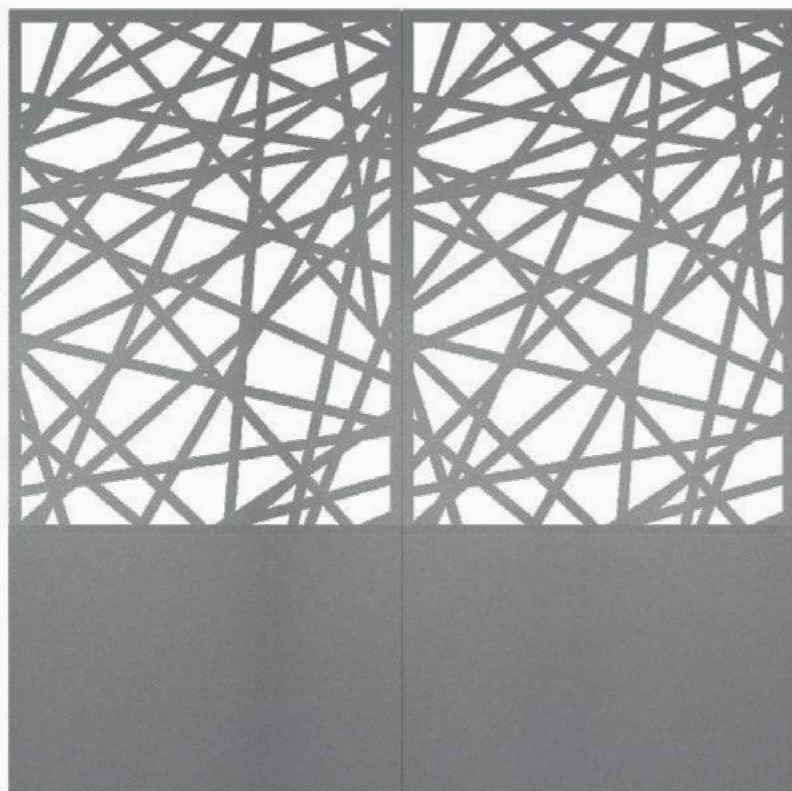

Frangivista modulari in acciaio o alluminio liberamente componibili per realizzazioni in linea e ad angolo. Questa estensione viene montata nelle fioriere Cubo grazie ad appositi bracci di fissaggio posizionati all'interno della vasca. È possibile scegliere fra molte decorazioni originali e creative.

Esempi di tipologie estetiche

Cod. 050

Dimensioni su misura

Decoro

Lamella fissa

Vaschetta

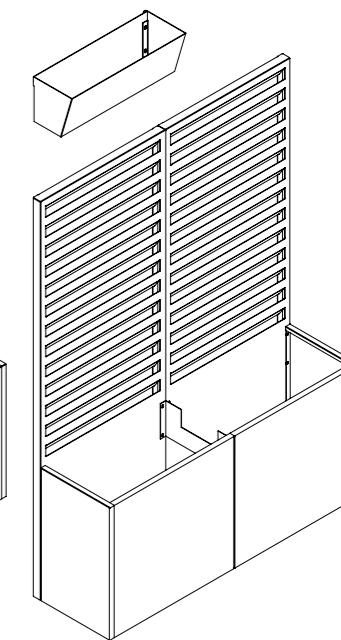
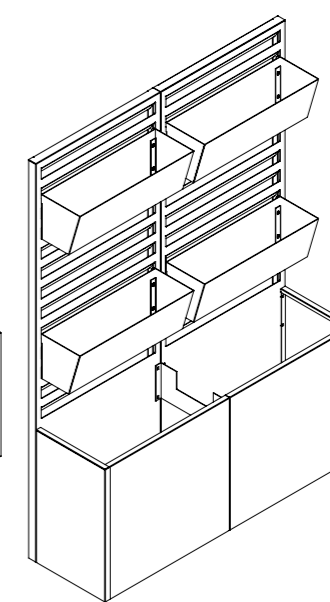
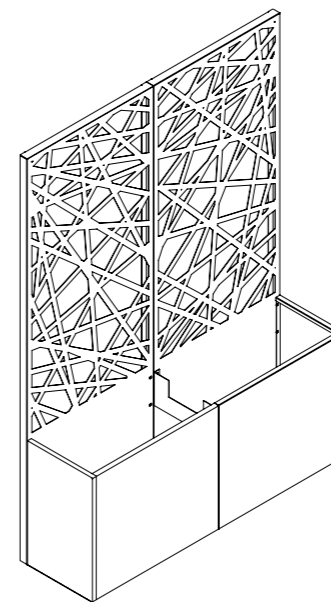



01

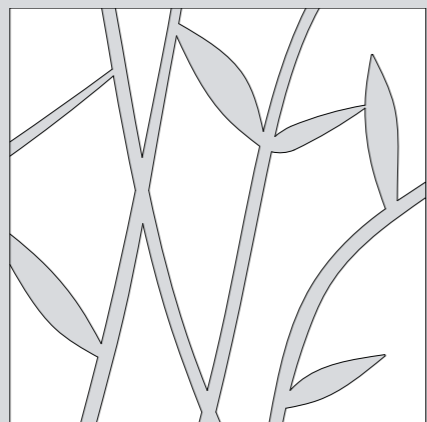

02

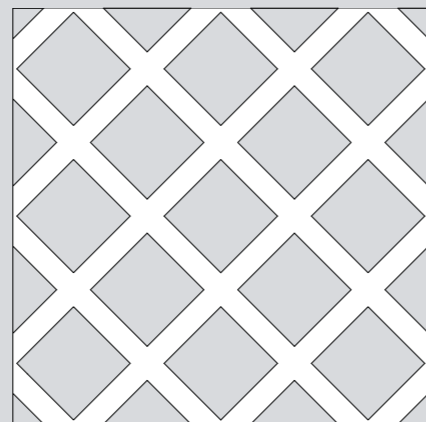

03

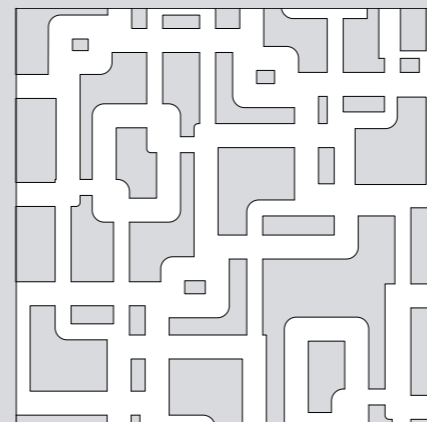

14

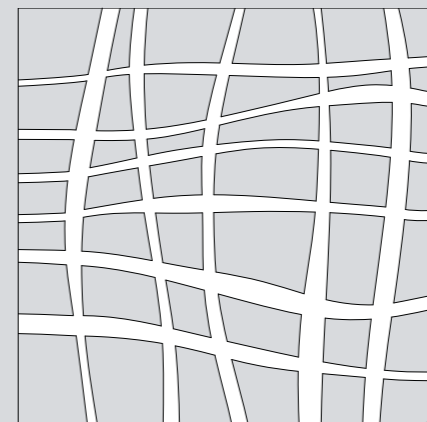

15

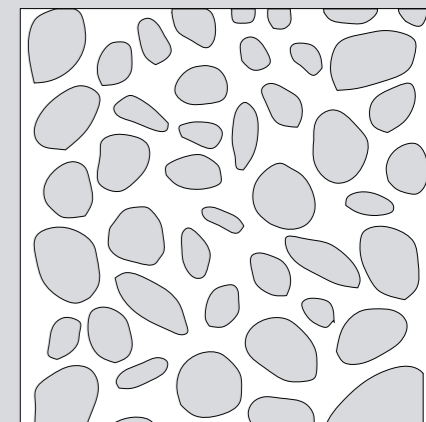

16



04

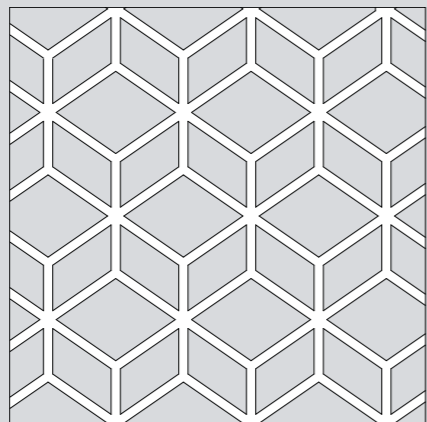

05

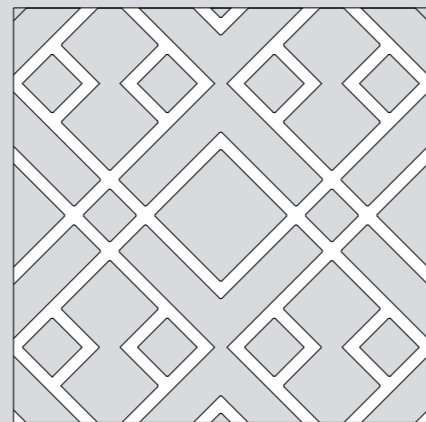

06

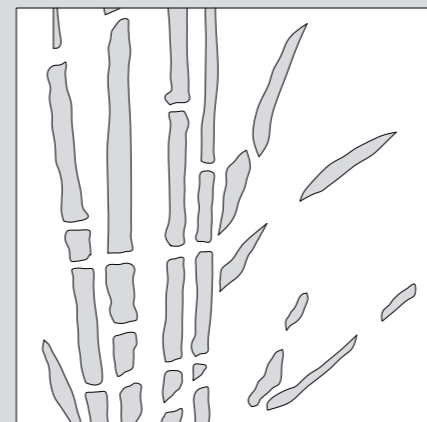

17

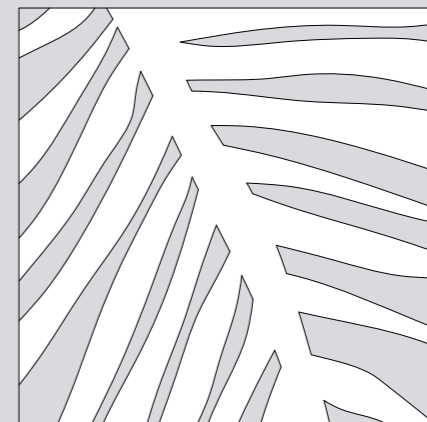

18

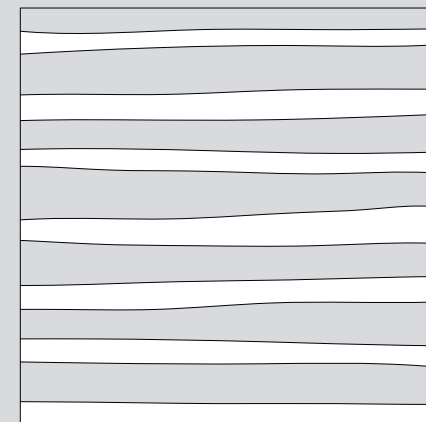

19

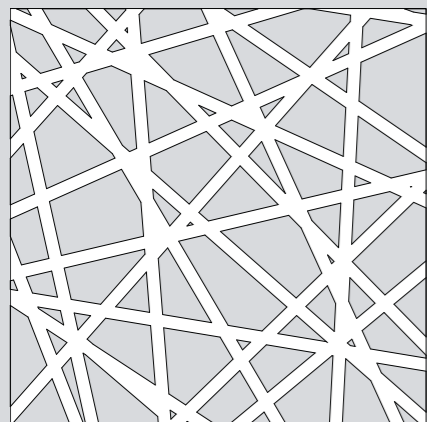

08

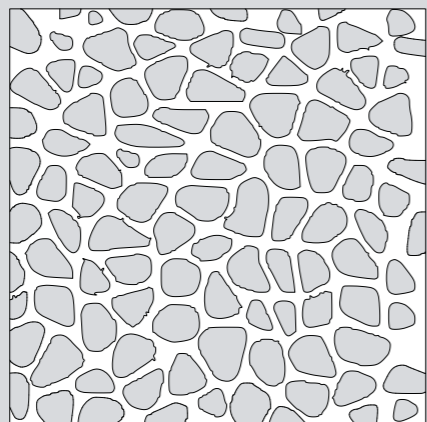

09

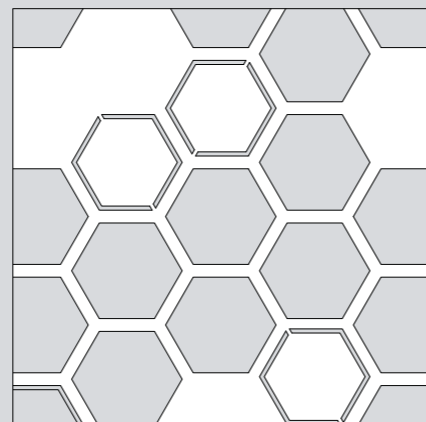

10

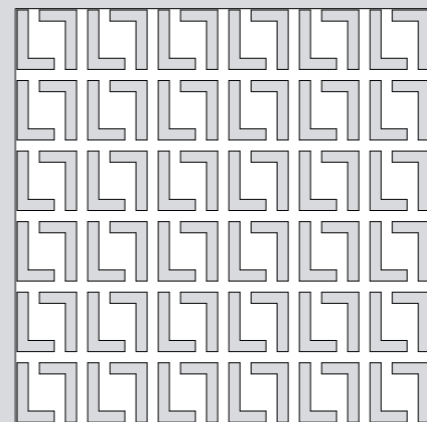

20

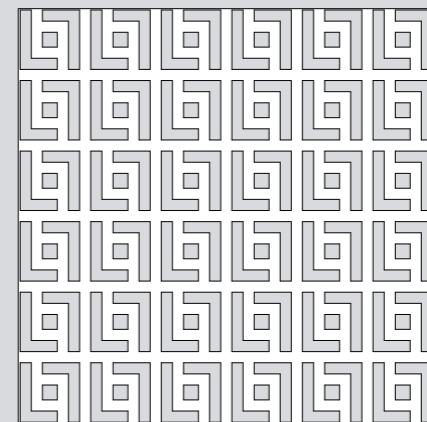

21

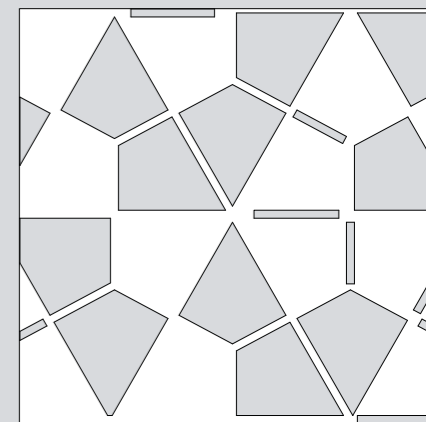

23

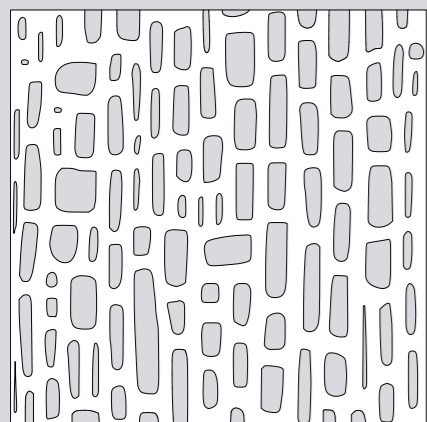

11

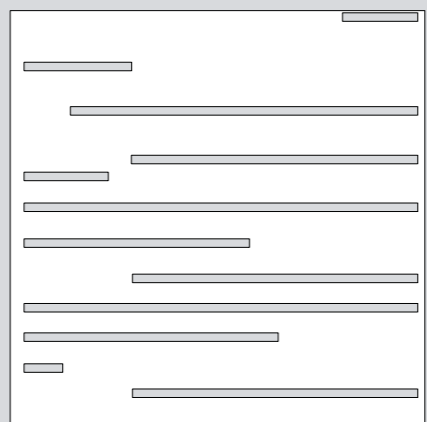

12

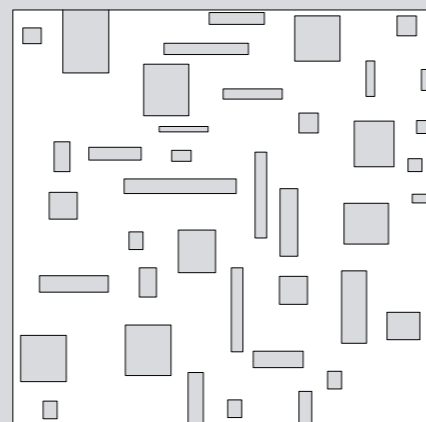

13

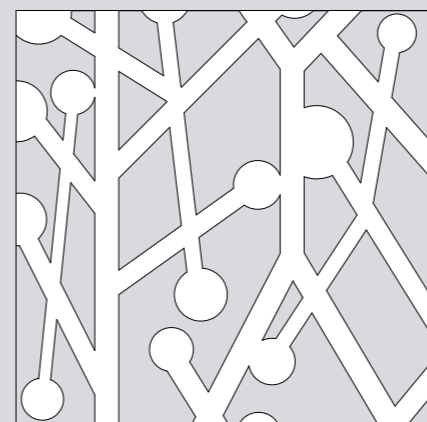

24

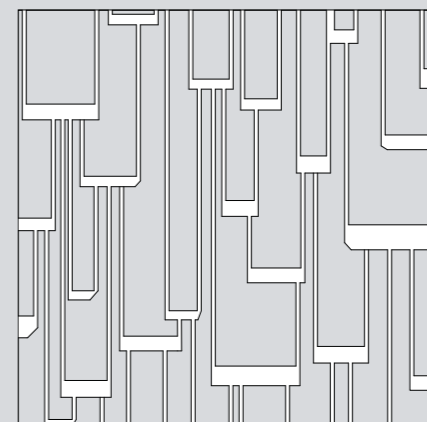

25

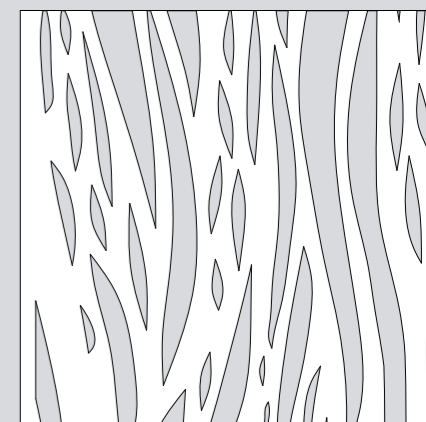

26



01



02



03

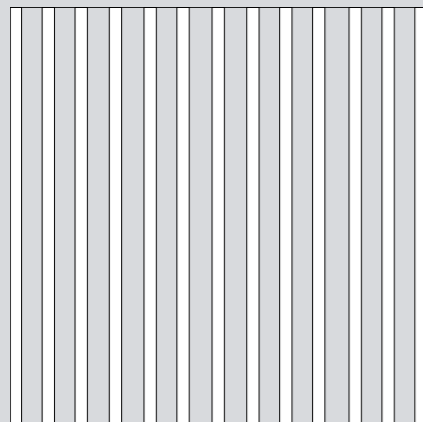

04

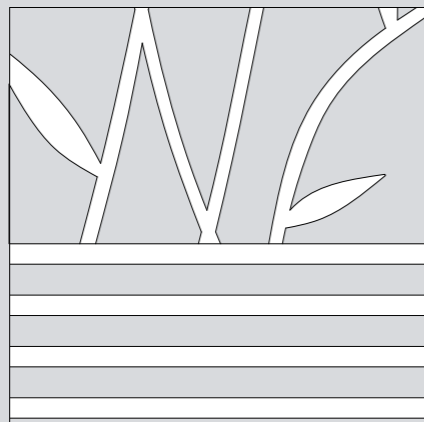

05



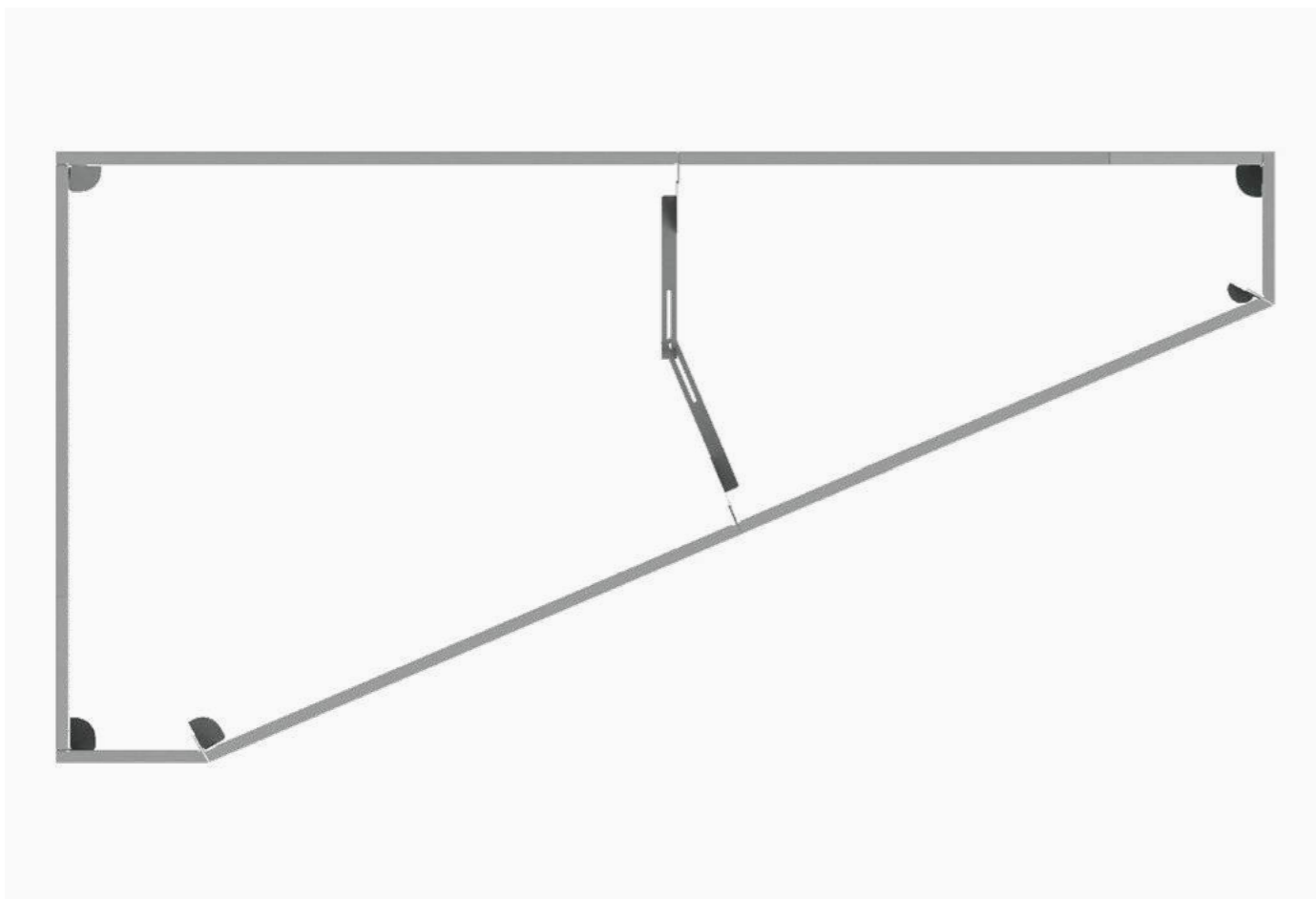

Aiola è una fioriera componibile in acciaio o alluminio caratterizzata da una vasca molto larga e disponibile con o senza rivestimento esterno in gres porcellanato. Questo sistema modulare consente la realizzazione di composizioni ad angolo o in linea su terrazzi e giardini. Le personalizzazioni sono praticamente infinite per materiali, forme e dimensioni.

 Cod. 050

 Dimensioni su misura

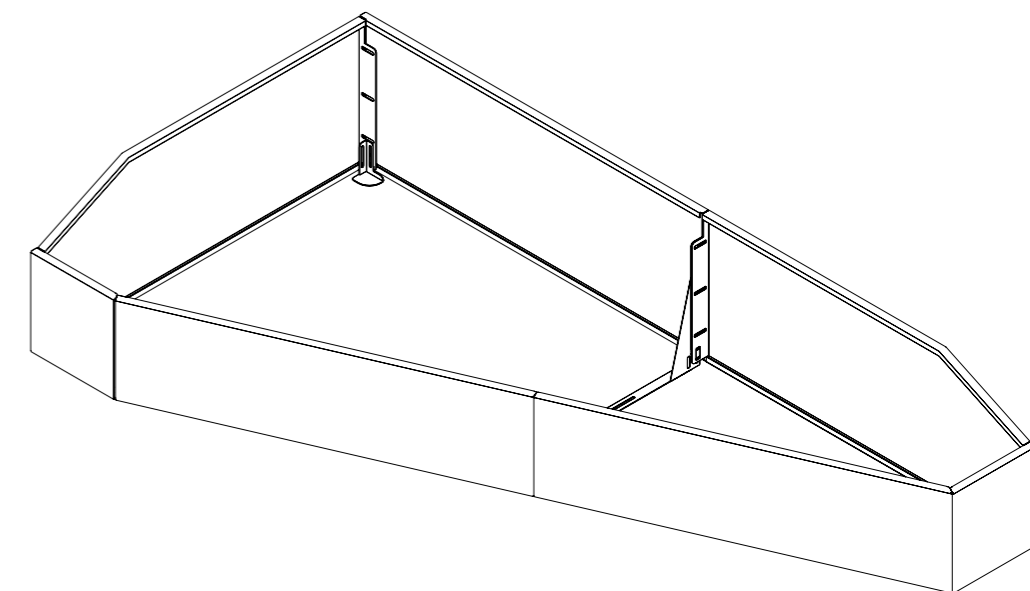

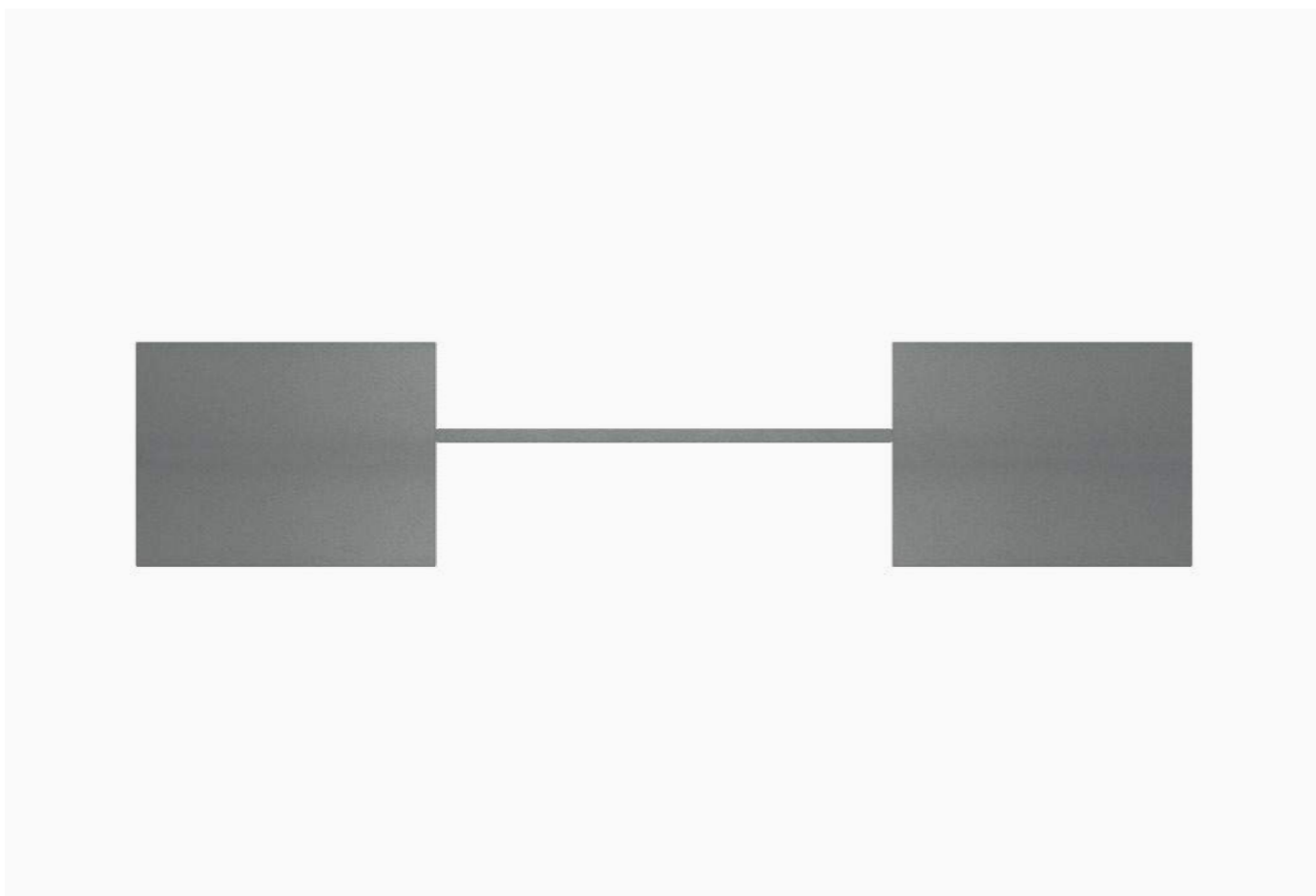
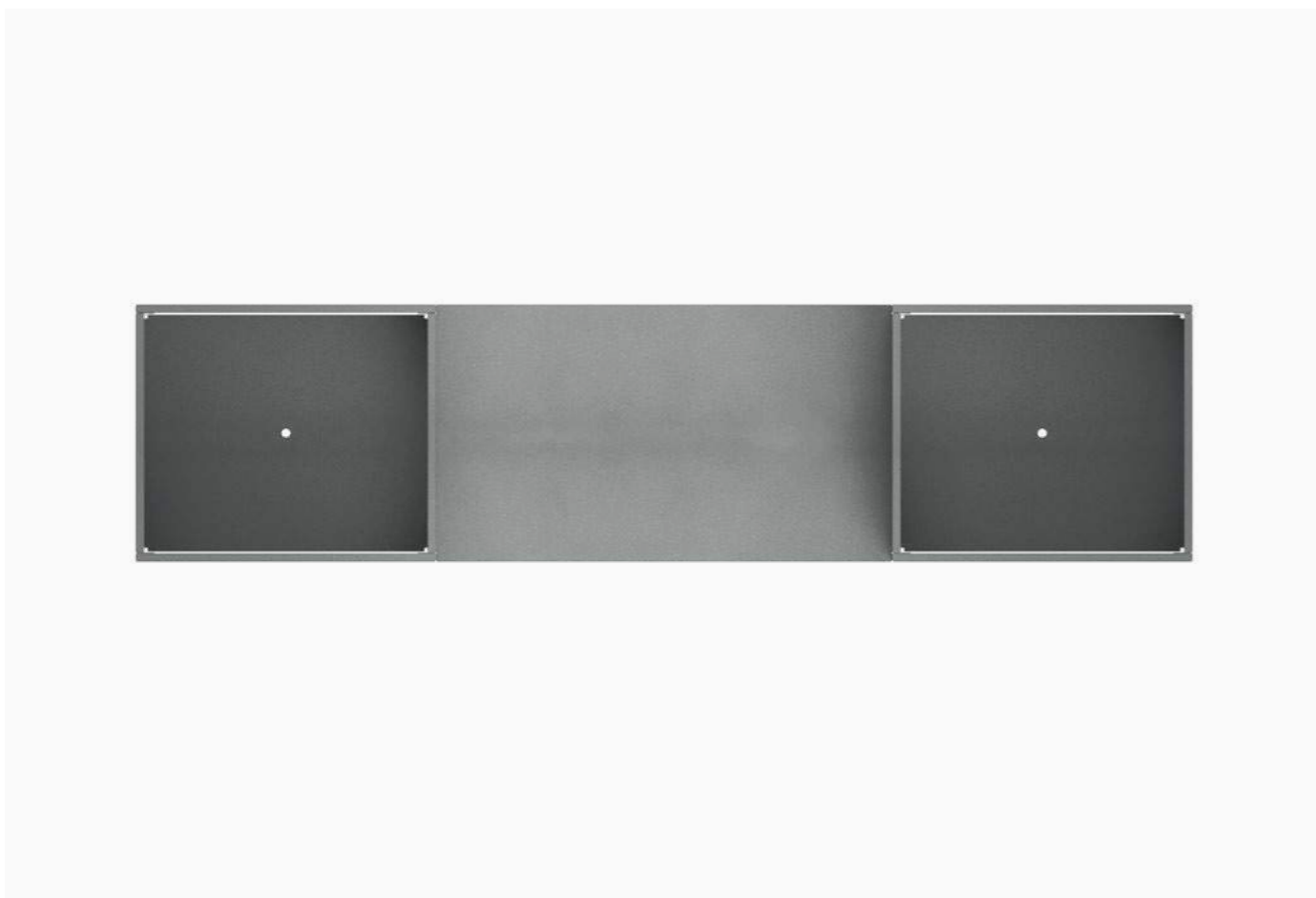

L'estensione Panchina è una seduta in acciaio e grès ideata per le fioriere Cubo. Di forma rettangolare, risulta molto solida e resistente. L'acciaio della seduta è personalizzabile con le stesse finiture delle fioriere a cui è fissata. La finitura delle lastre in grès è scelta in coordinato con il colore dell'acciaio. È possibile realizzare composizioni in serie.

Cod. 050

Dimensioni su misura

Base

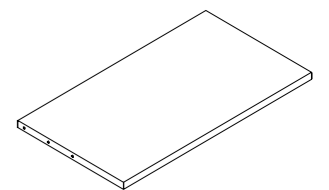

Configurazione finale con due cubi

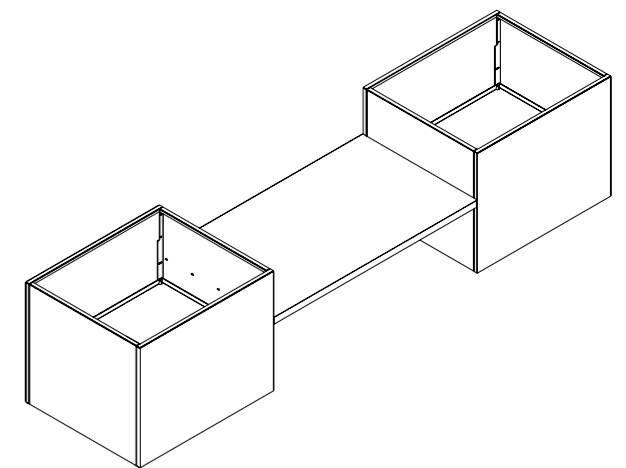



Questa estensione viene realizzata su misura rispettando le esigenze del cliente. L'acciaio del corrimano è personalizzabile con le stesse finiture delle fioriere a cui viene fissato. La fioriera Cubo, dotata di questo accessorio, può fungere anche da affidabile parapetto, con l'accortezza di fissarla al pavimento tramite le staffe fornite da Modularte.

Cod. 050
 Dimensioni su misura

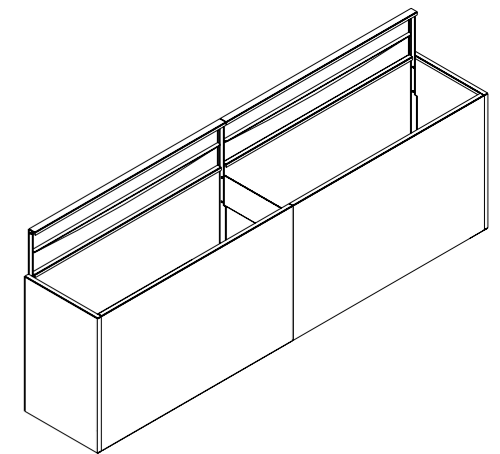

Frangi Frangis

Frangivista modulari in acciaio o alluminio liberamente componibili per realizzazioni in linea e ad angolo. È possibile scegliere fra una vasta gamma di decorazioni originali e creative. I componenti modulari rendono semplice e pratico il montaggio su fioriere, in appoggio a terra o fissati su muretti e parapetti di terrazzi e recinzioni. Questi accessori si assemblano tra loro grazie a flange fissate con viti e dadi non a vista all'interno della fioriera.







Frangi
Versione singola
Finitura marrone scuro



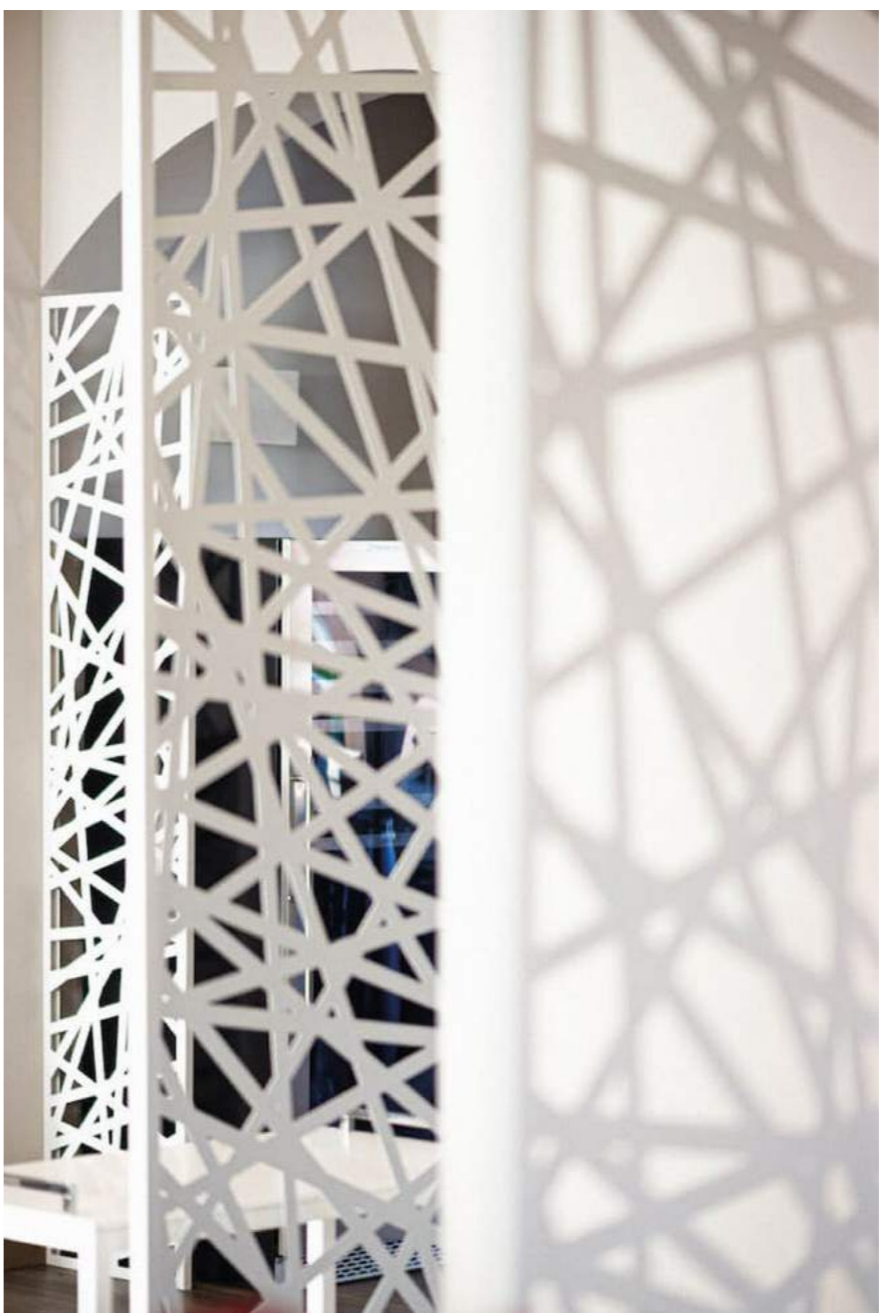

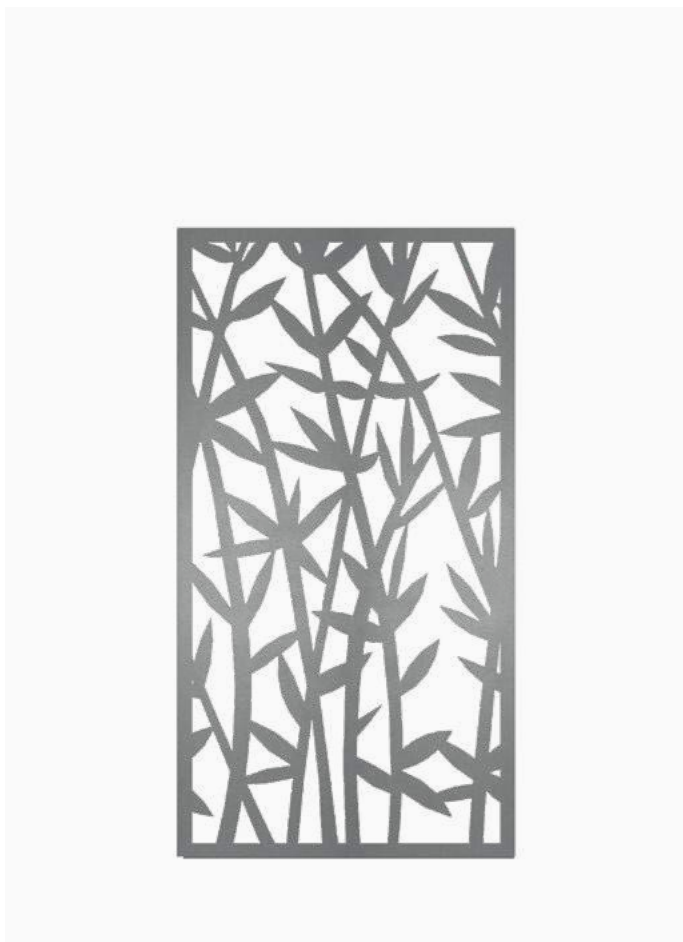

Esempi di tipologie estetiche

Cod. 050

Dimensioni su misura

Frangi



Frangis

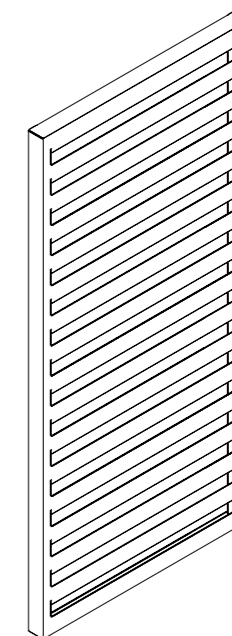

Struttura realizzabile in

- acciaio inox spazzolato
- acciaio inox verniciato
- lamiera zincata verniciata
- a polvere
- alluminio verniciato a polvere
- acciaio cor-ten fornito in uno stato avanzato di ossidazione



Colori vernici

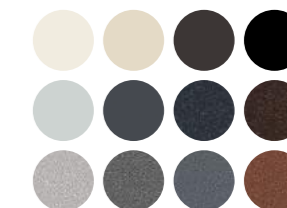

Optional

Kit per fissaggio

Il sistema Frangi/Frangis dispone di svariati accessori di fissaggio utilizzabili a seconda delle necessità. In caso di recinzioni e divisori modulari ancorati a pavimento sono disponibili delle robuste colonne a cui vengono fissati i pannelli frangivista (A). In alternativa sono disponibili dei robusti piedi in acciaio che, imbullonati nel piantone interno della struttura

del pannello (B), permettono di spostare il frangivista sia in interno che in esterno a seconda delle esigenze e della stagione. Per quanto riguarda il montaggio su parapetti in muratura rivestiti di marmo o copertina in metallo, il fissaggio avviene con profili specifici in base alla dimensione e al profilo del muretto (C).

Nel caso in cui il frangivista sia molto alto (120/180 cm), si può sorreggere con dei montanti alti (D), spessi 4 mm e opportunamente sagomati per fissarsi al lato del muretto con dei tasselli.

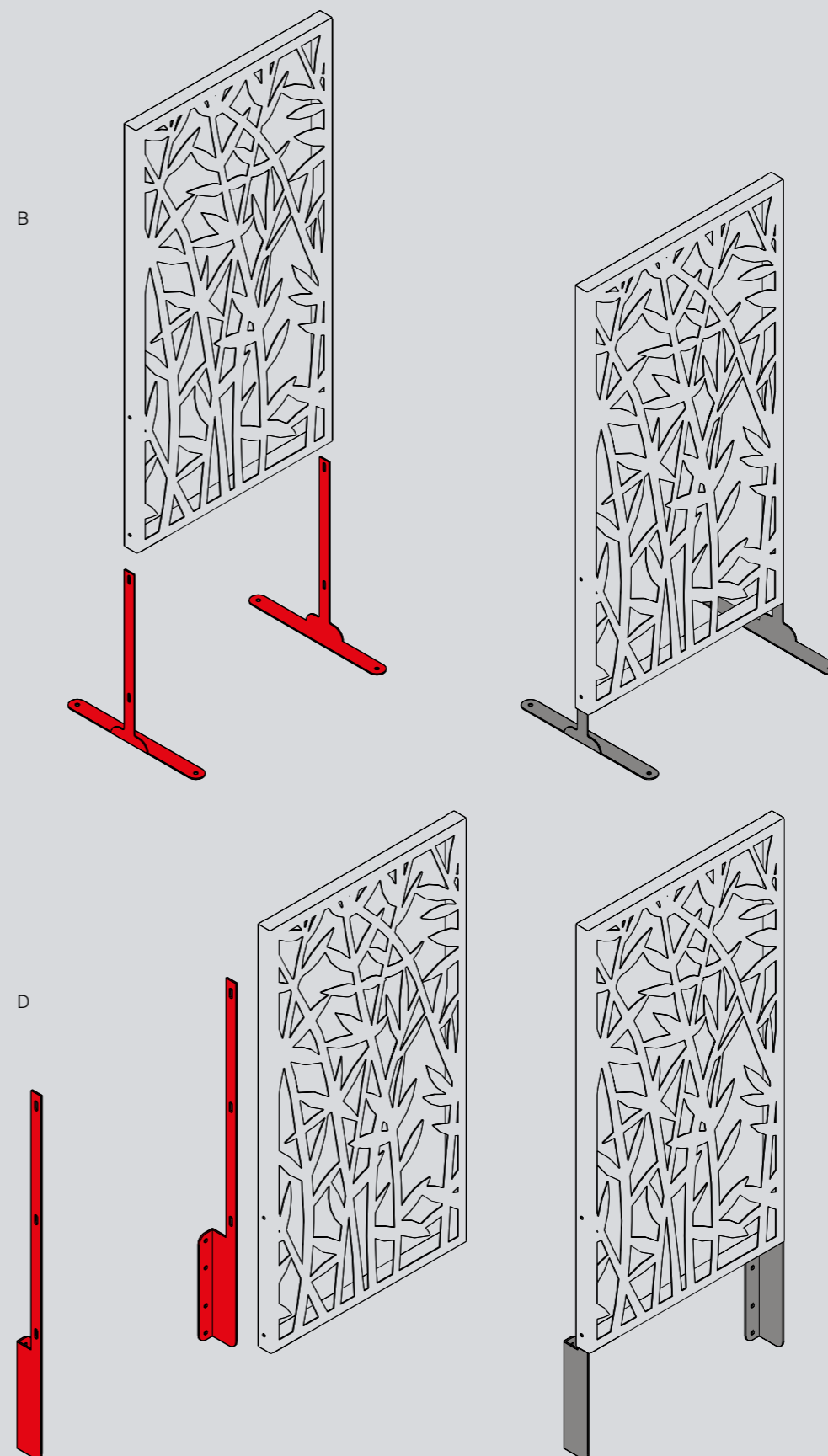
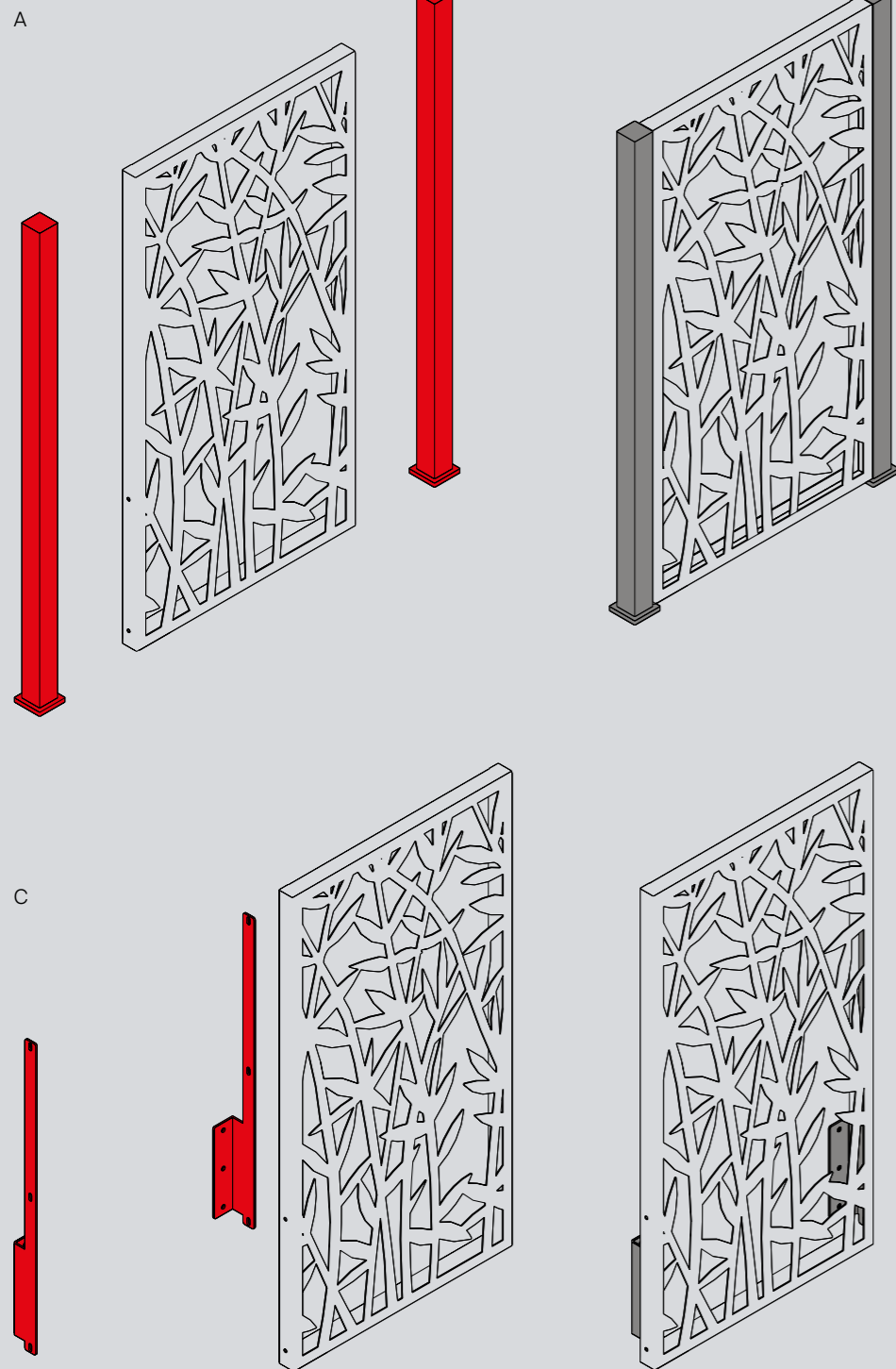

Per fissaggi con ancoraggio diretto su muretti o pavimenti sono disponibili dei piantoni (E) appositamente sagomati alla base con due fori per il fissaggio dei tasselli. Questa soluzione è ideale per frangivista e recinzioni alti fino a 150 cm.

Per applicare i sistemi Frangi e Frangis su recinzioni e ringhiere esistenti, Modulate mette a disposizione degli speciali fissaggi (F) appositamente studiati. Questa soluzione è particolarmente adatta a chi è alla ricerca di una maggiore privacy nei suoi spazi esterni.

I Frangi e Frangis possono inoltre essere resi scorrevoli montando telai e guide (G) a strutture esistenti. I carrelli, avvitati ai frangivista, scorrono nelle guide, mentre a pavimento una guida ne garantirà la direzione in fase di scorrimento.

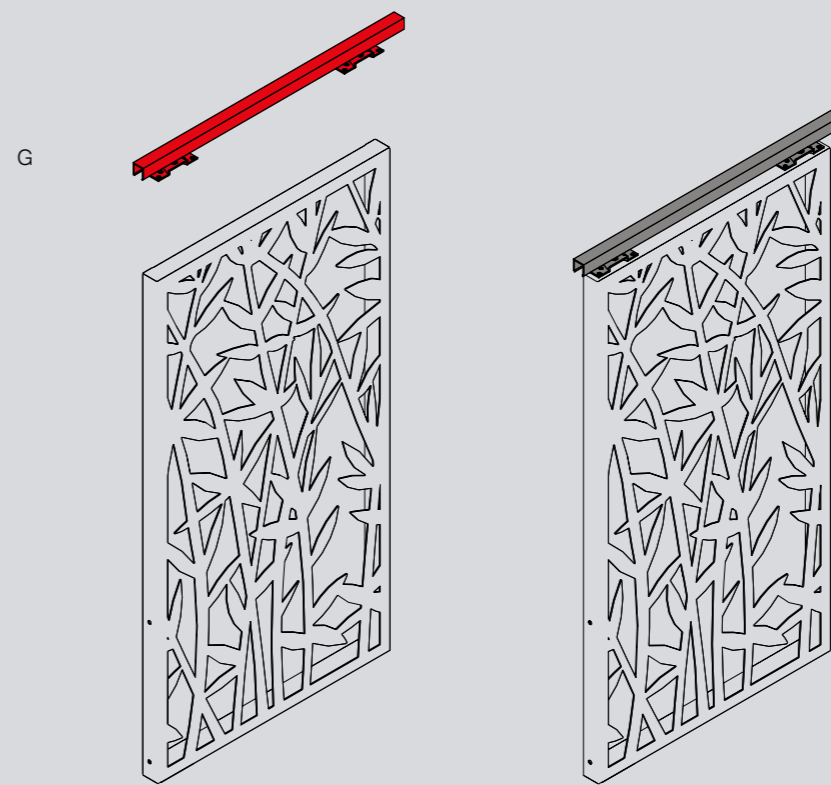
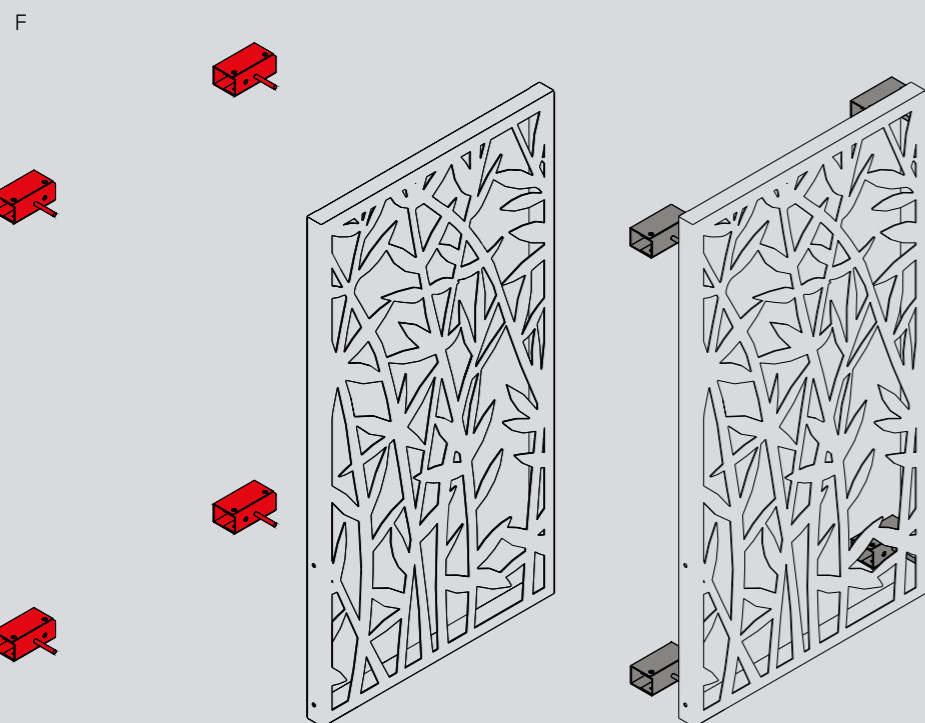
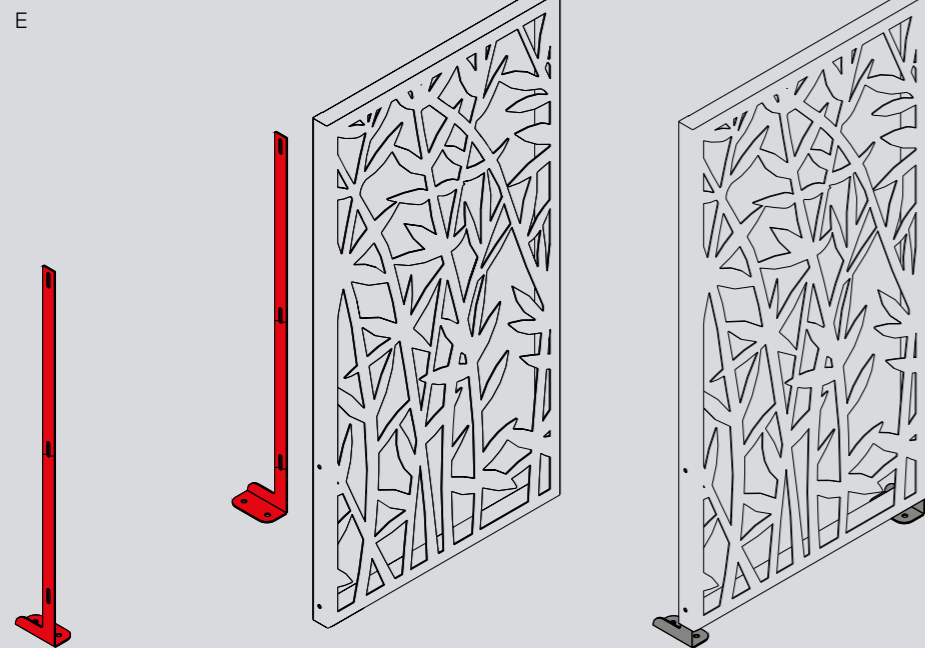

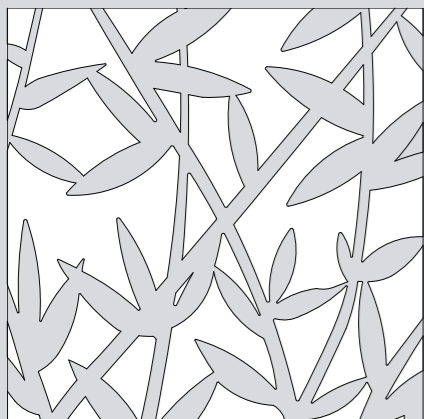

01

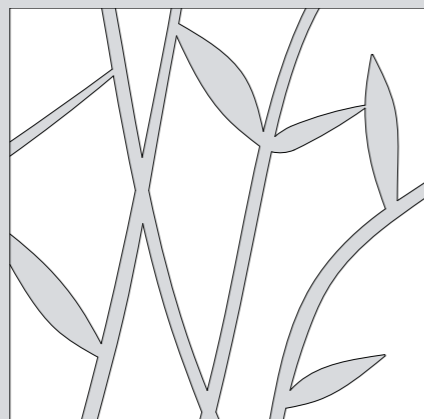

02

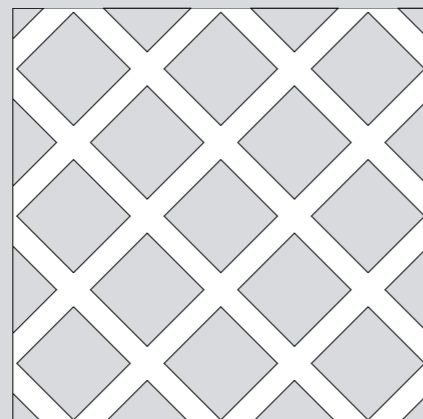

03

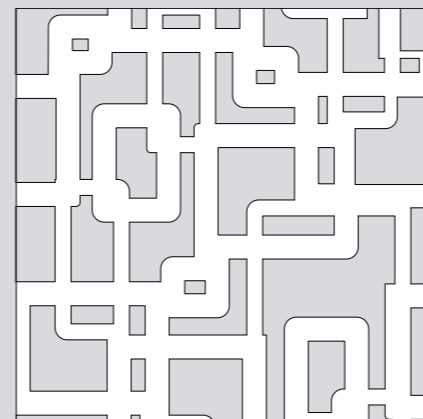

14

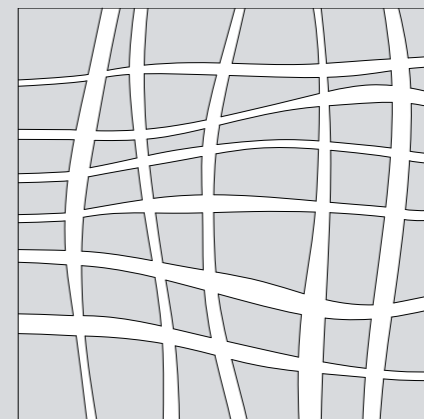

15

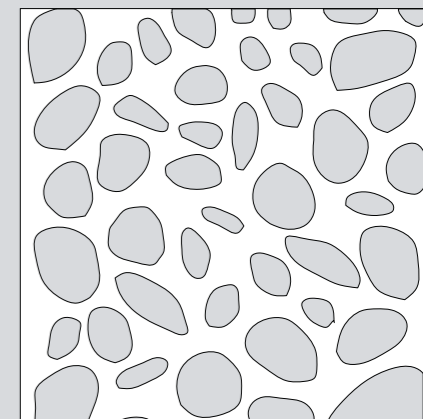

16



04

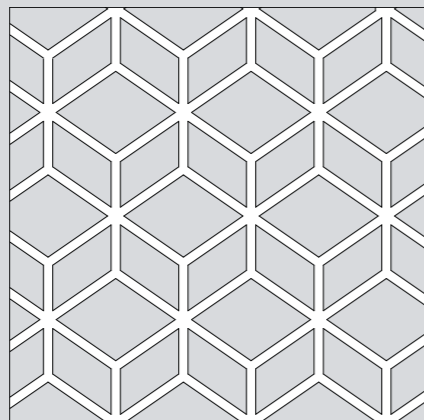

05

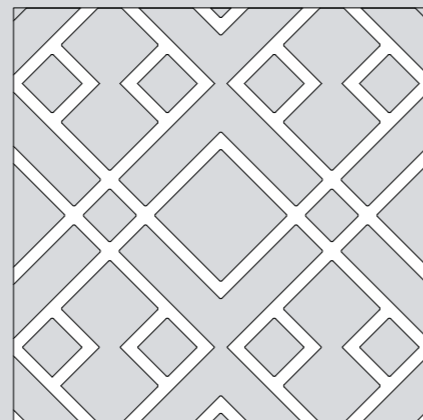

06

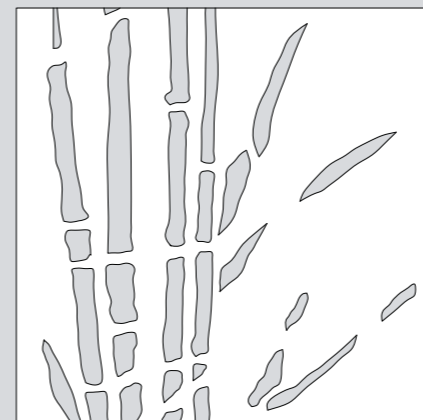

17

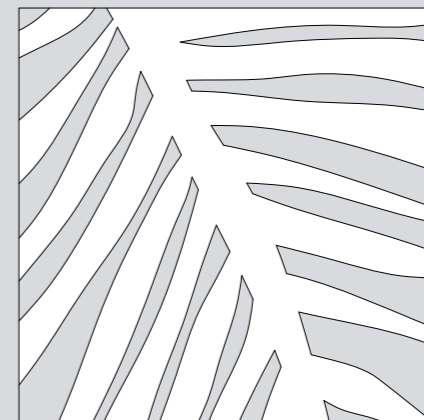

18

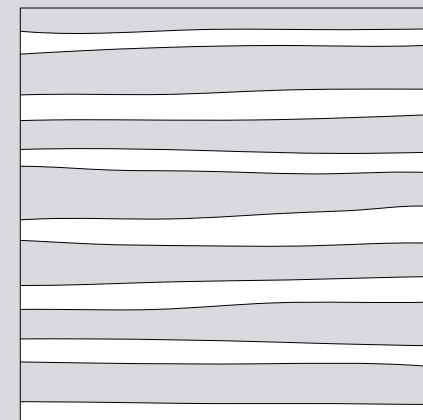

19

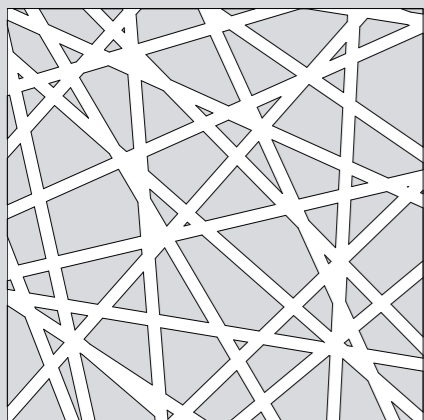

08

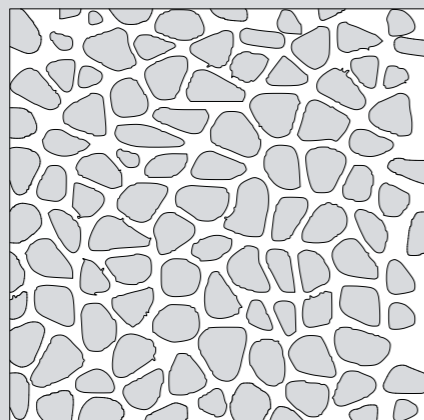

09

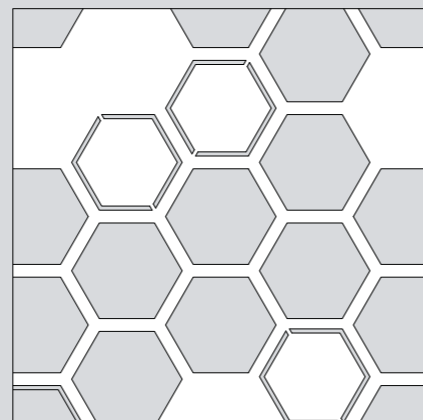

10

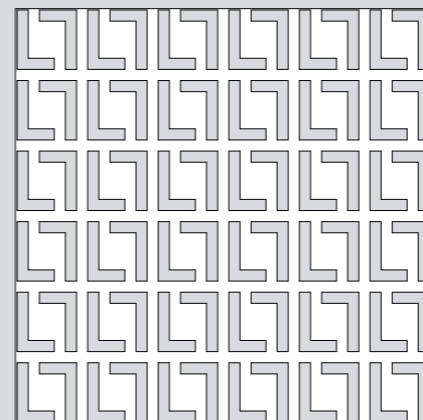

20

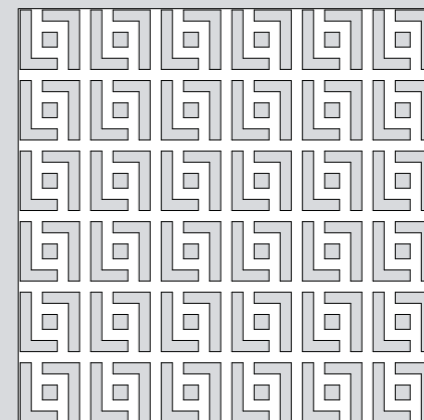

21

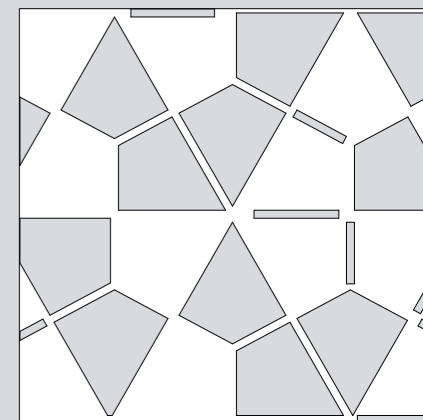

23

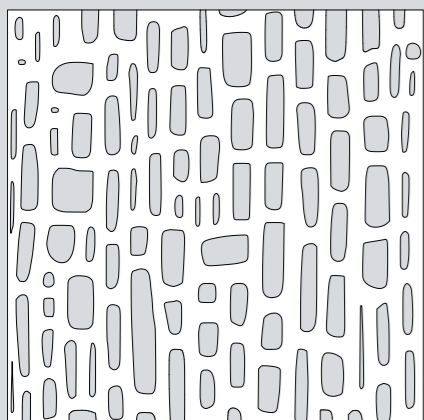

11

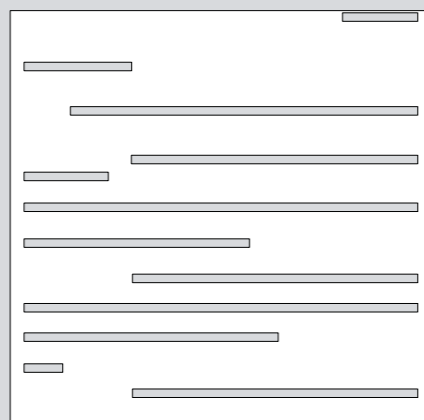

12

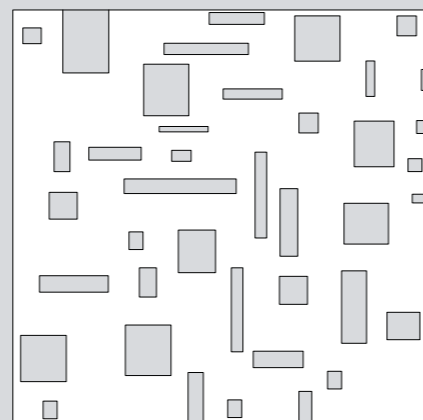

13

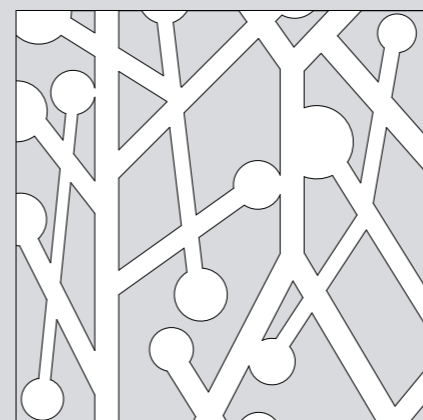

24

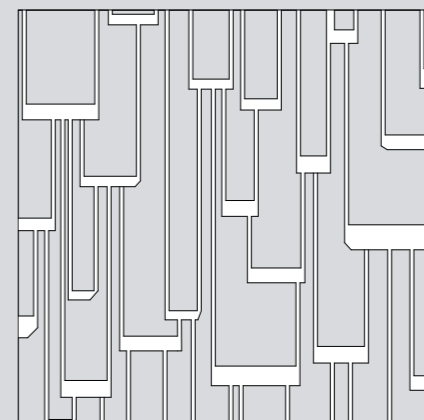

25

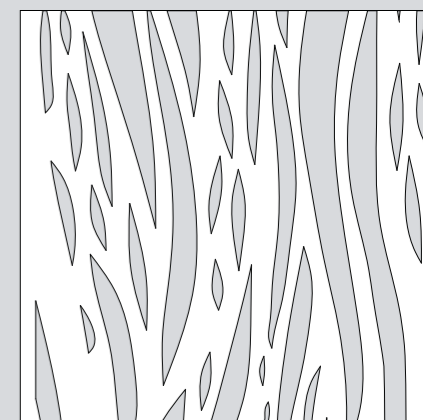

26

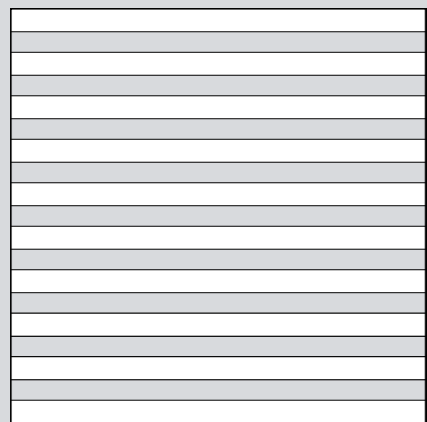

01



02



03

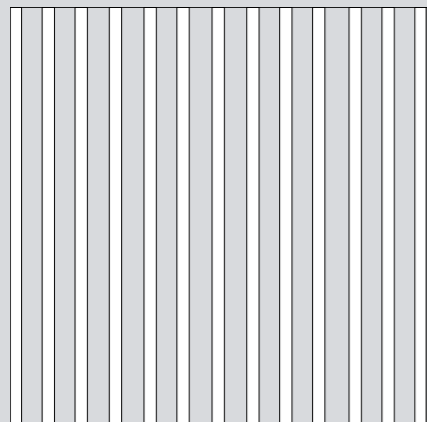

04

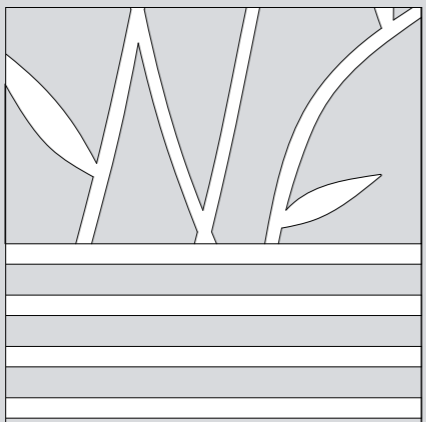

05

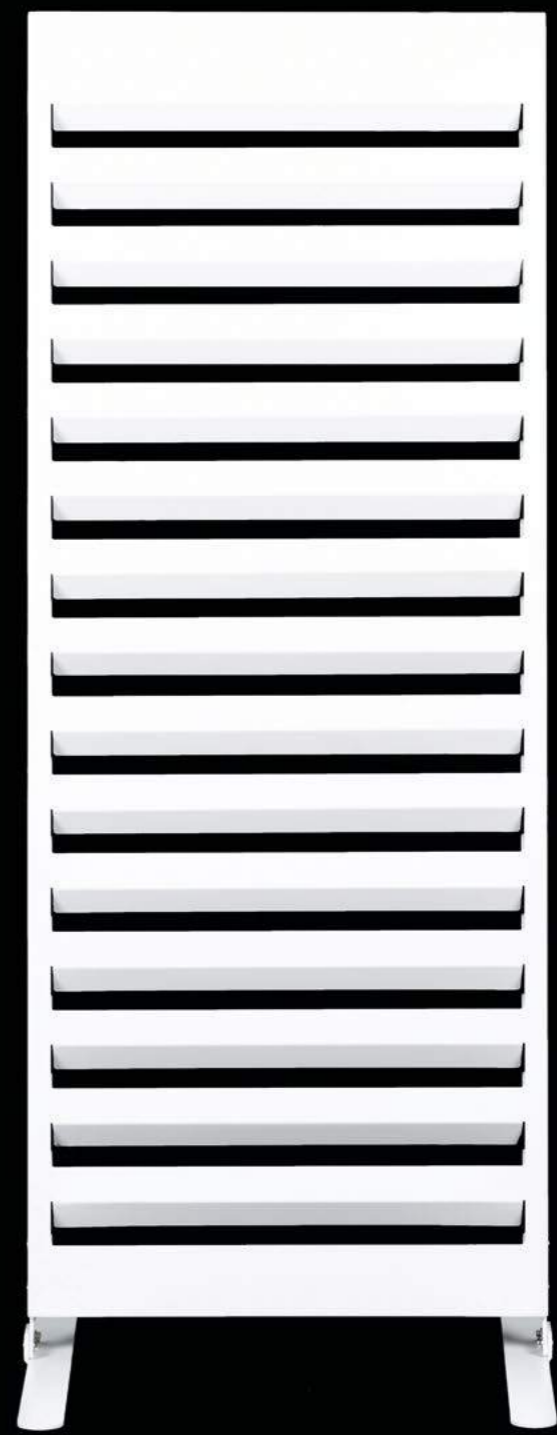

Kilt

Carter utilizzato per rivestire fioriere in plastica. Un copri vaso che si adatta ad ogni esigenza, trasformando anche il più comune dei vasi in plastica in un inatteso oggetto di design. Kilt viene realizzato su misura secondo le dimensioni del vaso esistente. Il carter può essere utilizzato anche come fioriera, piantando direttamente al suo interno arbusti o piante. In questo caso andrà posizionato in esterno, su prato erboso, e Kilt fungerà da contenimento.



Kilt
Composizione
Finitura in acciaio corten

Kilt



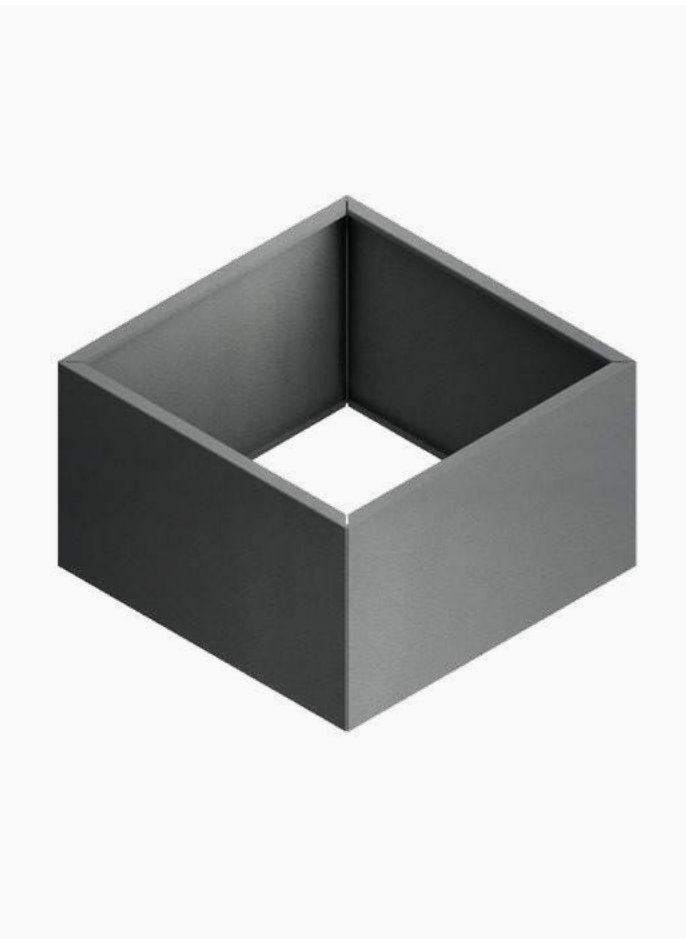

Cod. 125

Dimensioni su misura

Kilt

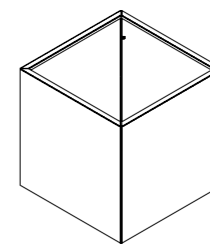

Kilt con coprivaso

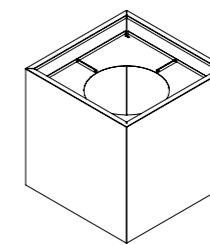

Struttura realizzabile in

- acciaio inox spazzolato
- acciaio inox verniciato
- lamiera zincata verniciata
- a polvere
- alluminio verniciato a polvere
- acciaio cor-ten fornito in uno stato avanzato di ossidazione



Colori vernici

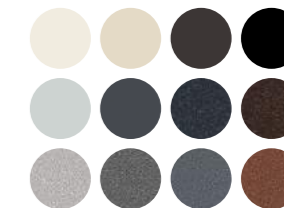

Optional

- Zavorra
- Ruote pivotanti
- Coprivaso

Spline

Fioriera singola dalla forma circolare, Spline è completamente declinabile su misura. La lavorazione a doghe verticali connota fortemente il suo aspetto dando ritmo alla superficie metallica. Un oggetto di design in perfetto equilibrio tra modernità e tradizione.





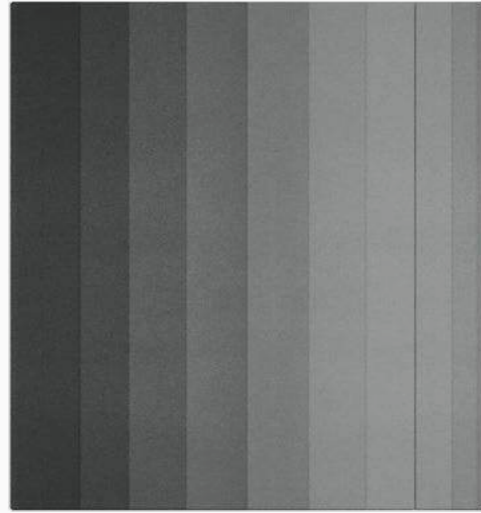

Cod. 160

Dimensioni su misura

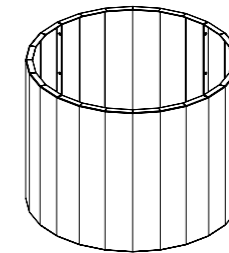

Struttura realizzabile in

acciaio inox spazzolato
 acciaio inox verniciato
 lamiera zincata verniciata
 a polvere
 alluminio verniciato a polvere
 acciaio cor-ten fornito in uno
 stato avanzato di ossidazione



Colori vernici

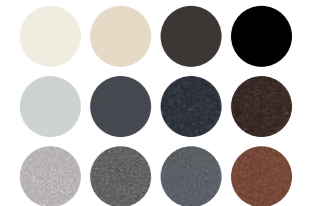

Optional

Ruote pivotanti

Mixy

Mixy è la fioriera componibile in acciaio e grès ideata per realizzazioni singole, composte ad angolo e in linea, senza limiti di lunghezza. La struttura in acciaio e il rivestimento nella parte frontale e posteriore in grès porcellanato, offrono infinite varianti per colore, texture e forme. La fioriera è priva di pareti interne intermedie al fine di consentire una libera e naturale diffusione delle radici.

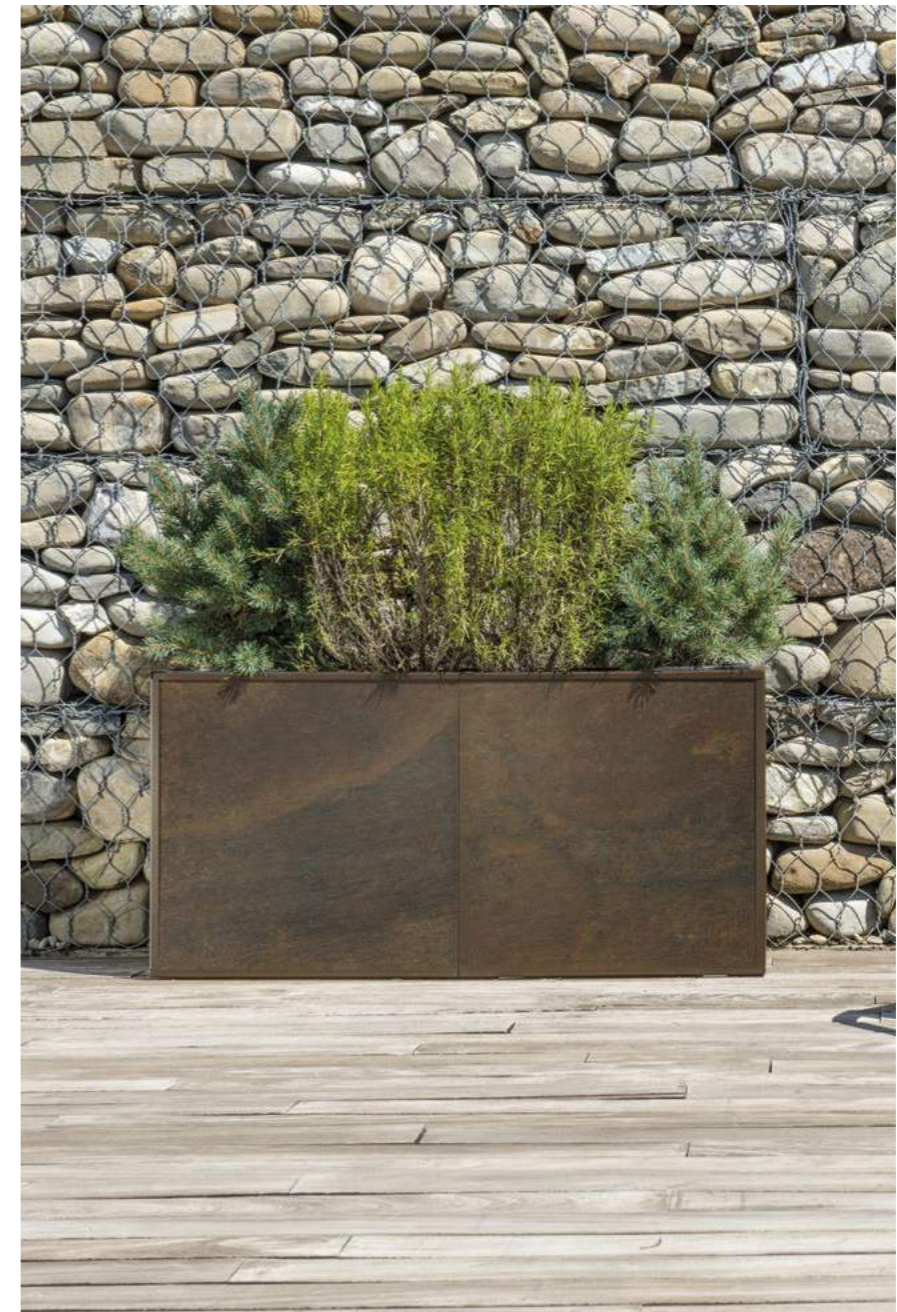



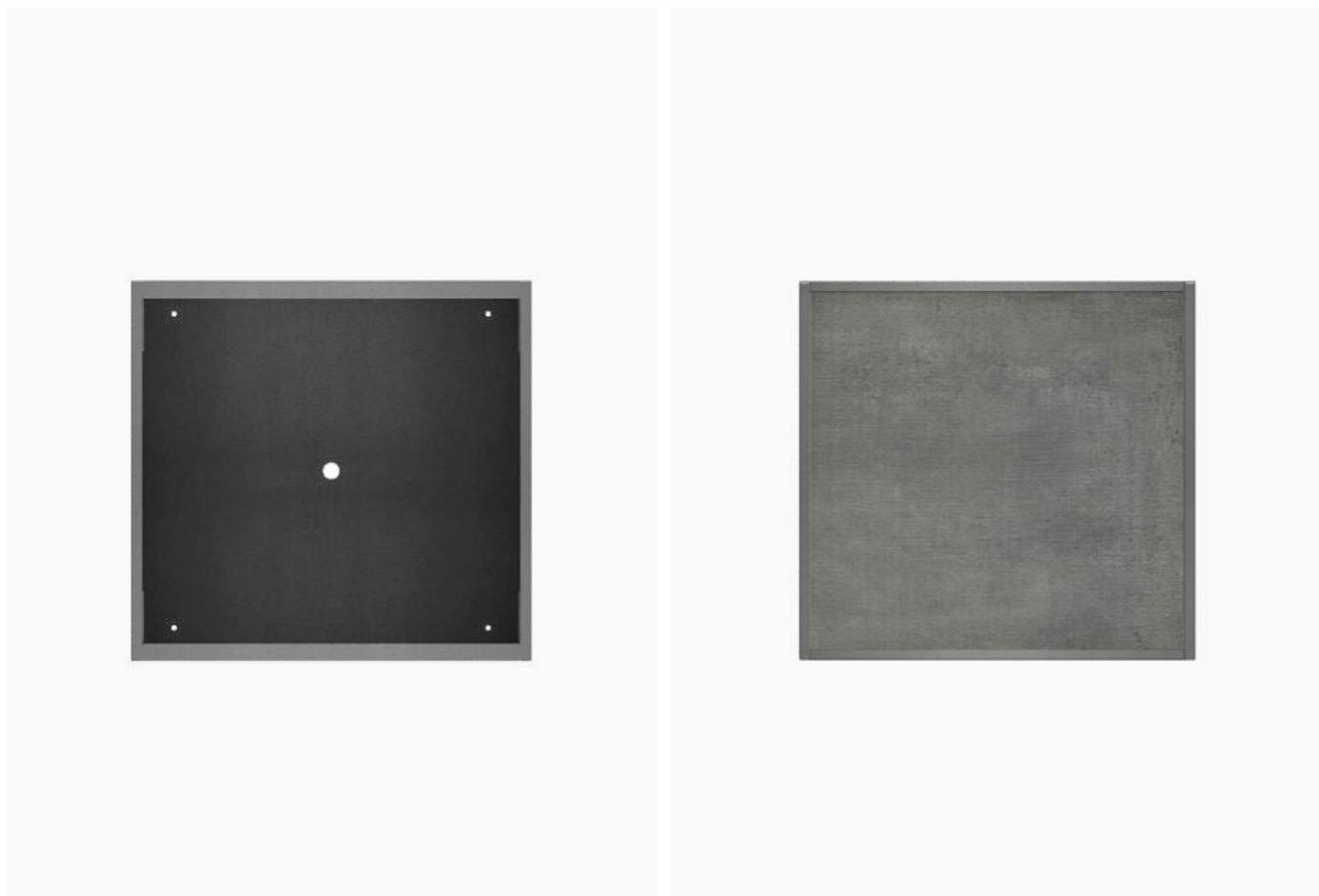

Esempi di tipologie estetiche
Dimensioni su misura

Cod. 210

A

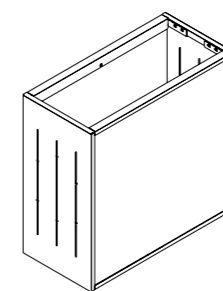

B

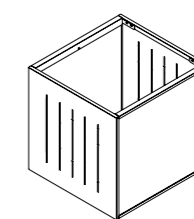

C

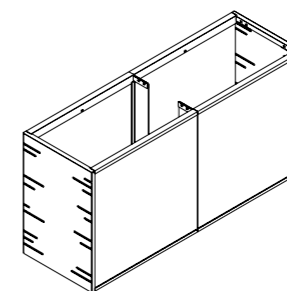

Struttura realizzabile in
acciaio inox spazzolato
acciaio inox verniciato
lamiera zincata verniciata
a polvere
alluminio verniciato a polvere
acciaio cor-ten fornito in uno
stato avanzato di ossidazione



Colori vernici

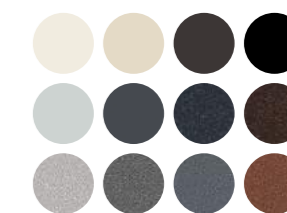

Amphora

Fioriera singola, modello standard, Amphora è la rivisitazione in chiave contemporanea della fioriera ad anfora. Questa soluzione dà la possibilità di comporre con gli stessi pezzi più forme in base ai propri gusti e alle più svariate esigenze estetiche. Le pareti sfaccettate enfatizzano le caratteristiche materiche e cromatiche del prodotto.





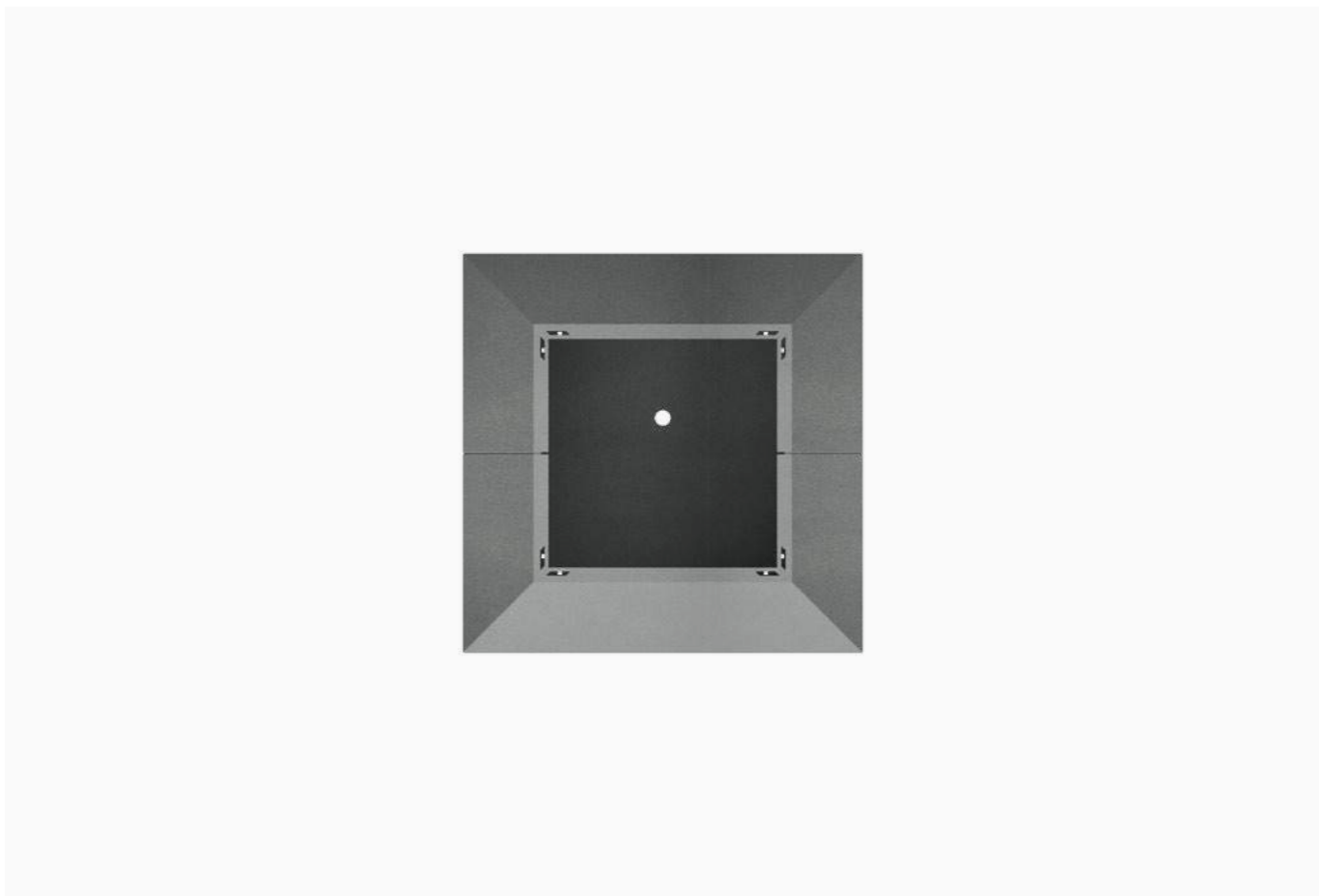

Cod. 210

Dimensioni su misura

Base

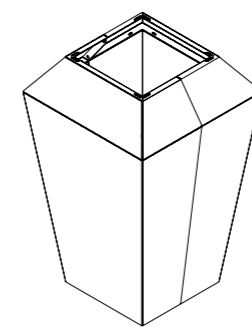

Altre possibili combinazioni

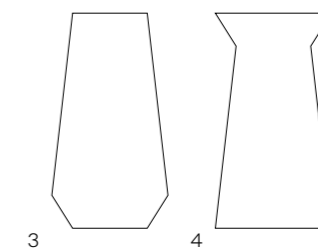
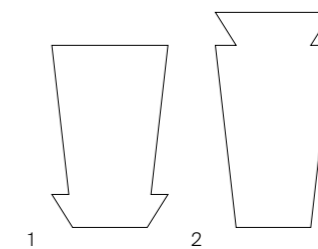

Struttura realizzabile in

acciaio inox spazzolato

acciaio inox verniciato

lamiera zincata verniciata

a polvere

alluminio verniciato a polvere

acciaio cor-ten fornito in uno stato avanzato di ossidazione



Colori vernici

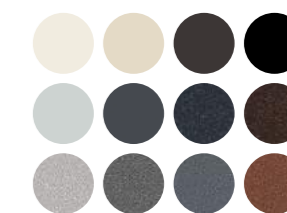

Optional

Ruote pivotanti

Green Wall

Fioriera dallo sviluppo verticale composta da singole vasche posizionate una al di sopra dell'altra. Che sia fissata ad un muro o autoportante, Green Wall è una soluzione adatta a tutti i contesti, sia indoor, sia outdoor. Totalmente in acciaio, è composta da vasche di coltivazione rivestite internamente in PVC con riserva d'acqua e predisposizione per irrigazione automatica.



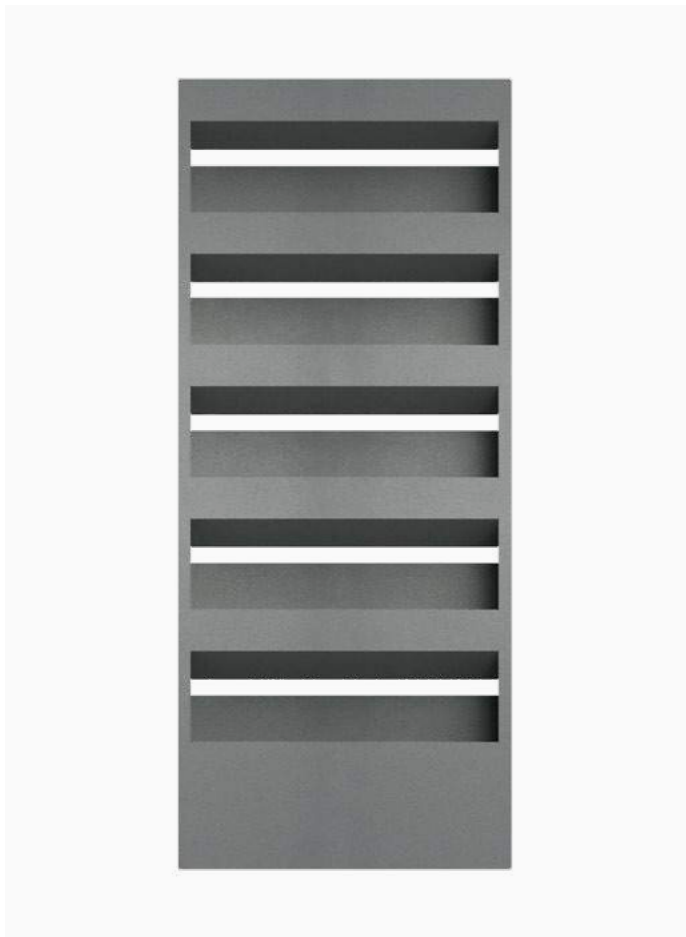

Cod. 390
 Dimensioni su misura

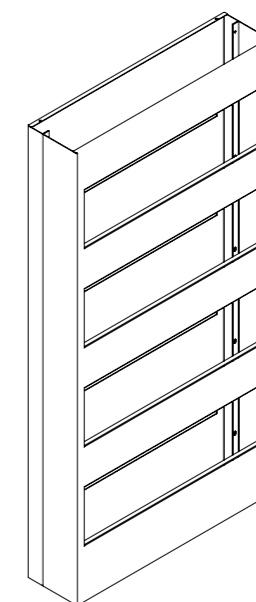

Struttura realizzabile in
 acciaio inox spazzolato
 acciaio inox verniciato
 lamiera zincata verniciata
 a polvere
 alluminio verniciato a polvere
 acciaio cor-ten fornito in uno
 stato avanzato di ossidazione



Colori vernici

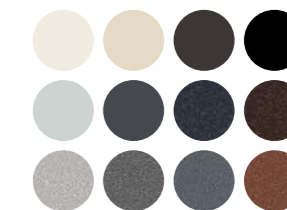

Optional
 Pompa dell'acqua

La struttura di Green Wall può essere fissata a terra, a muro, su di una fioriera o semplicemente in appoggio a terra. Si possono realizzare installazioni di qualsiasi lunghezza unendo diversi moduli grazie all'utilizzo di un

piastrino nella parte superiore della struttura (A) e di una piastra di base (B). Sono disponibili delle staffe angolari (C) per il fissaggio a muro o dei robusti piedi in acciaio (D) da imbullonare direttamente alla struttura.

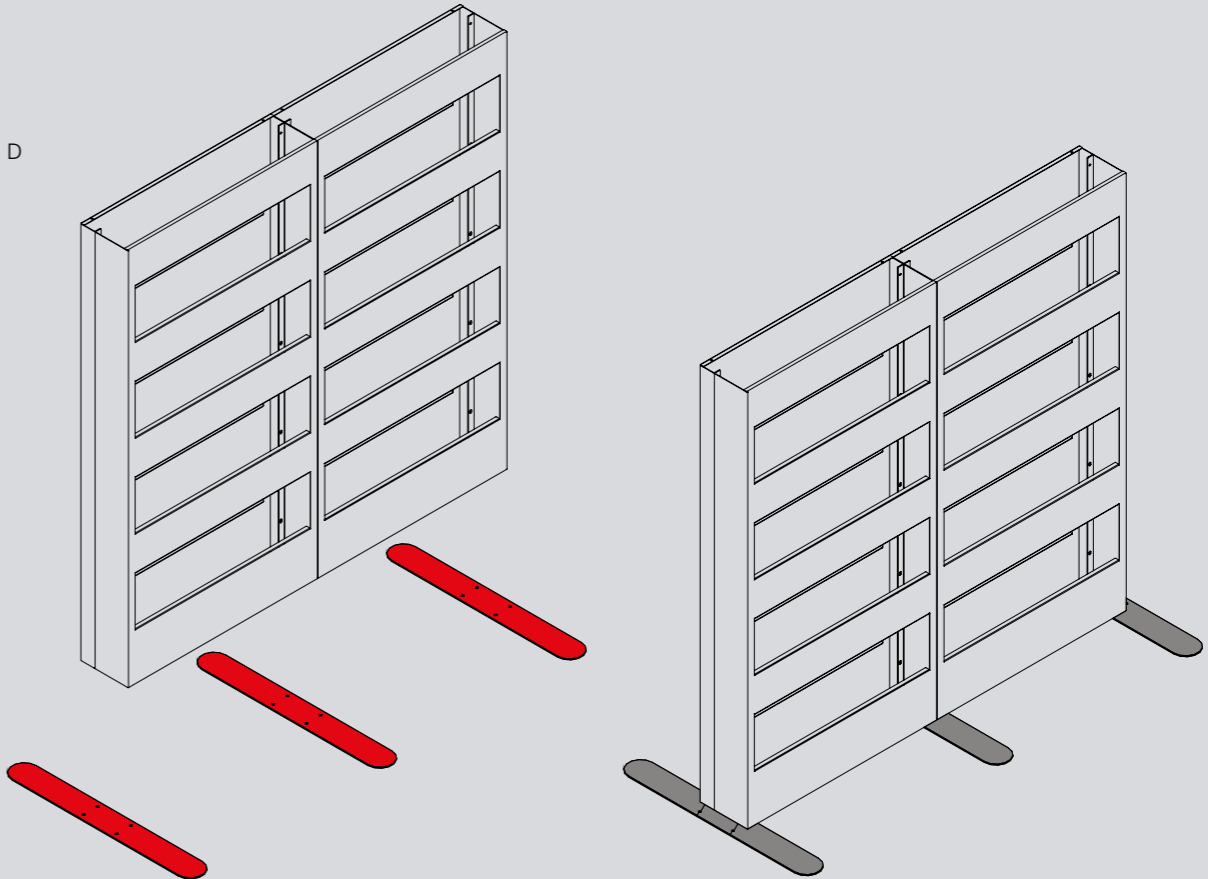
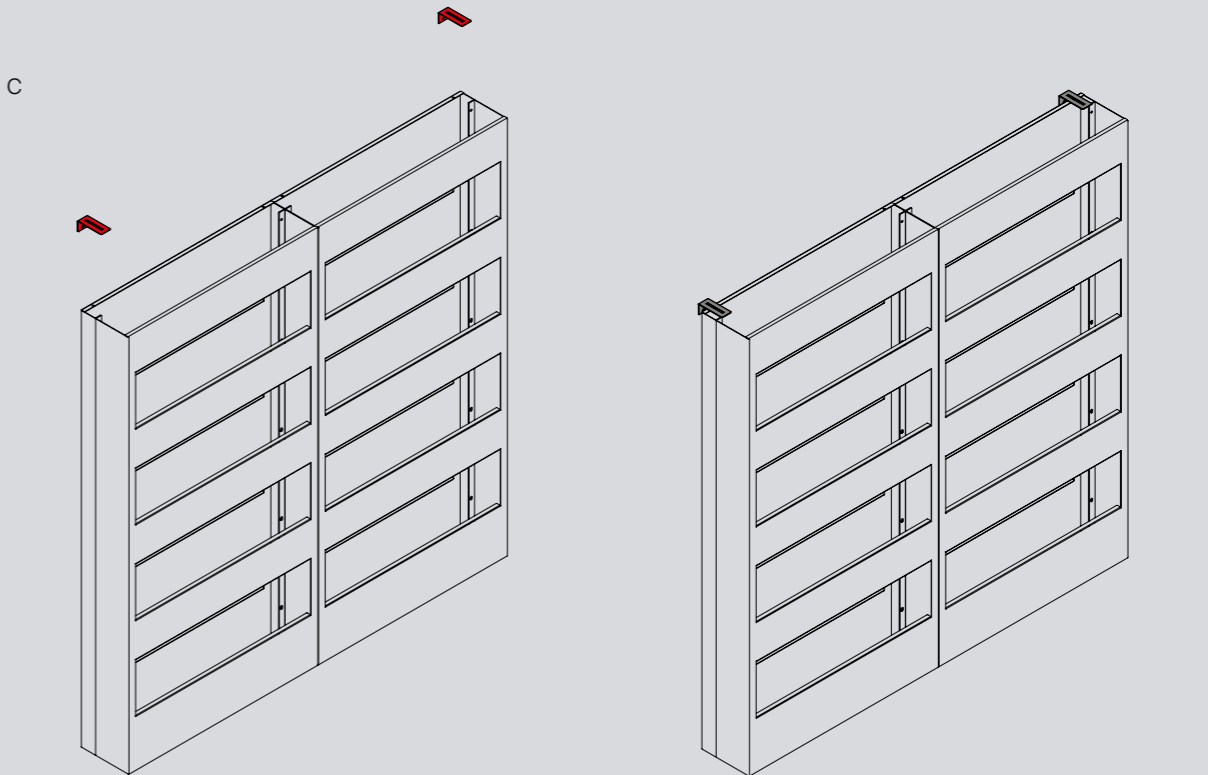
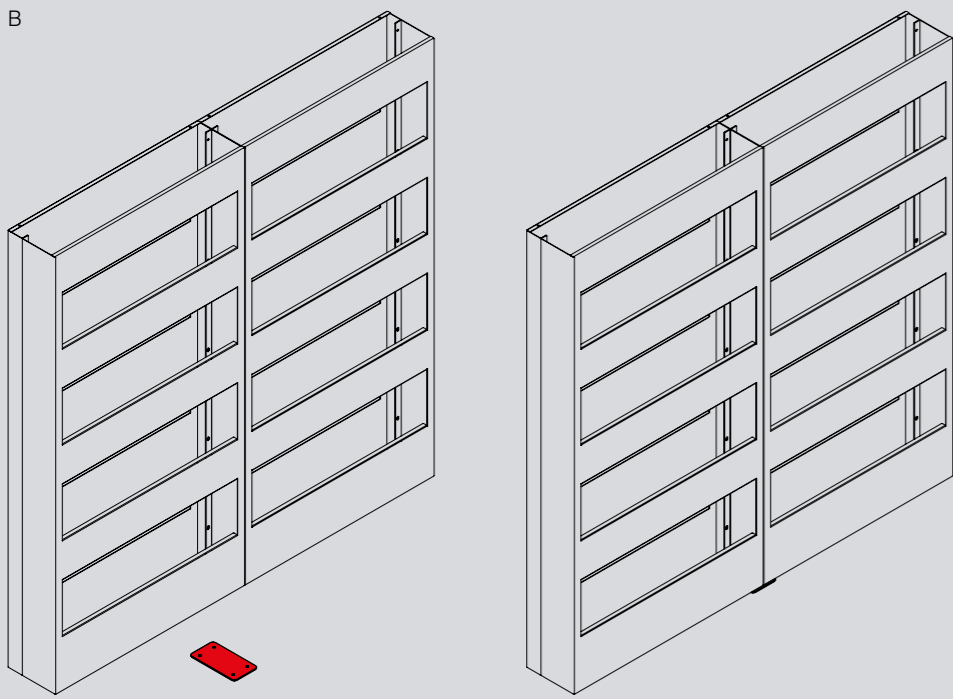
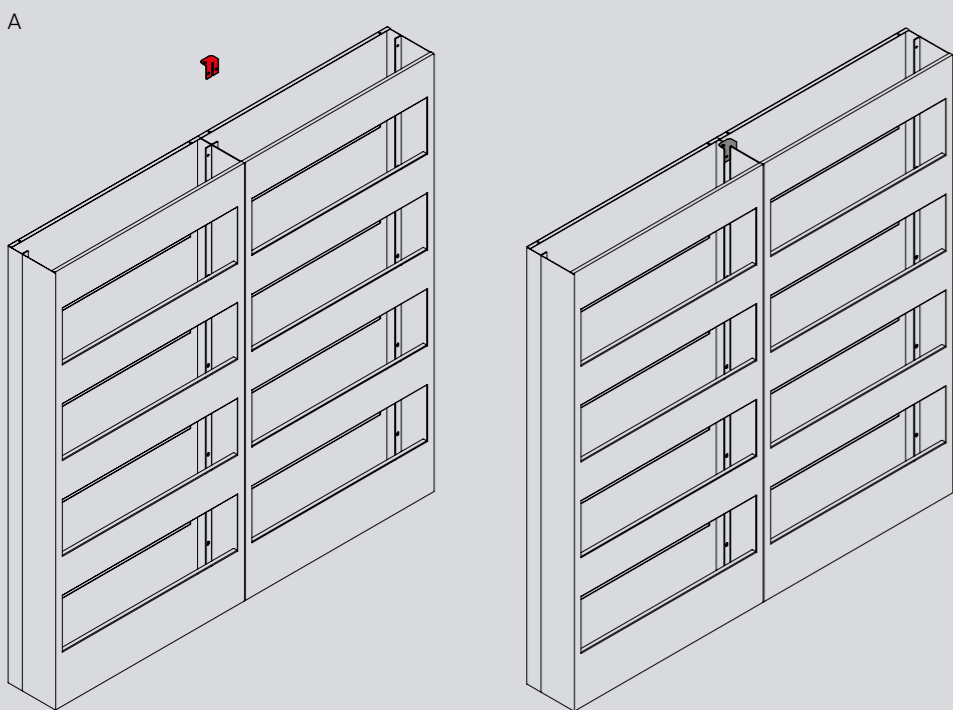

Green Wall può essere ancorato anche su di una fioriera, rendendo il ventaglio di soluzioni compositive ancora più ampio e variegato. Per questo tipo di fissaggio si utilizzano montanti e piastre progettati ad hoc per questa personalizzazione (E).

E

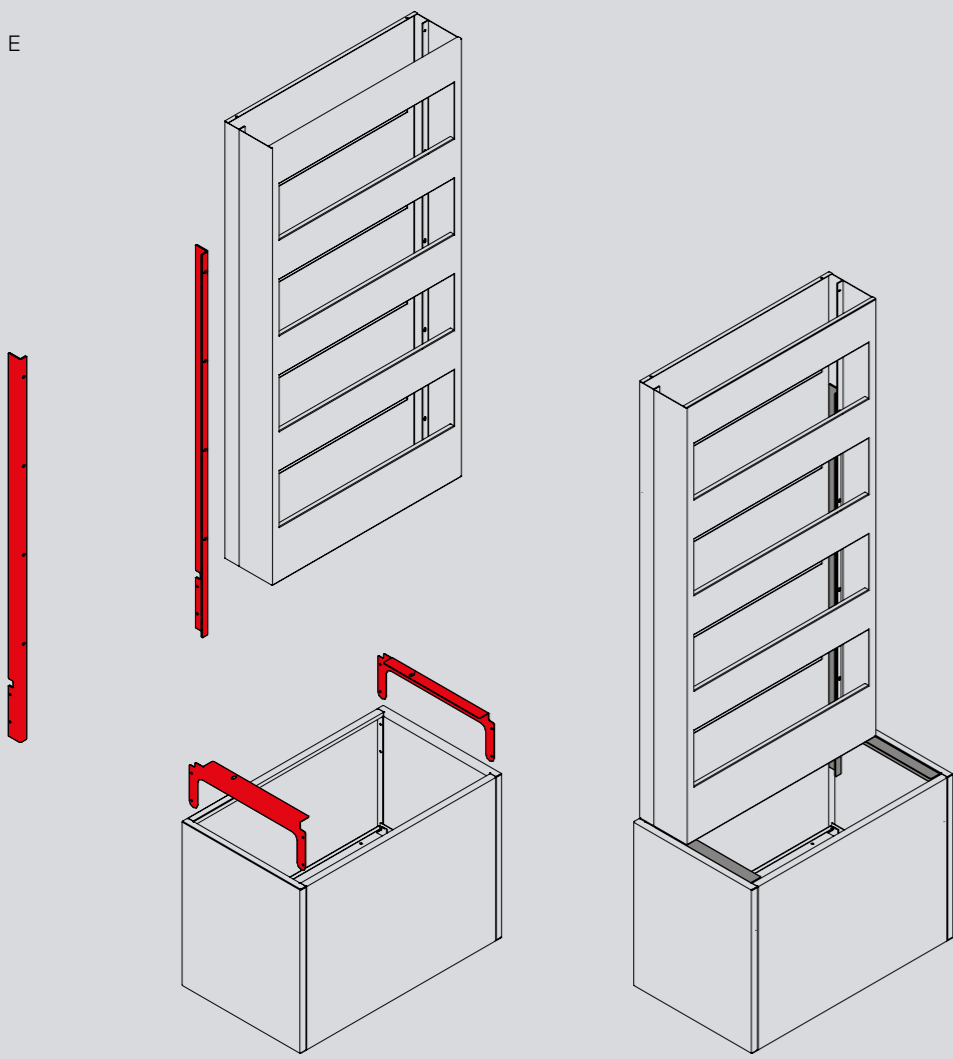

Specifiche

Fondo regolabile

Specifiche

Fondo regolabile	133
Riserva d'acqua	134
Modularità	136

I prodotti Modularte sono stati disegnati per garantire la massima semplicità di progettazione del vostro spazio esterno e per soddisfare qualsiasi esigenza funzionale ed estetica. Gran parte delle fioriere dispongono di un fondo mobile regolabile in profondità. Questo sistema permette di ridurre il peso complessivo della fioriera e di creare composizioni con fioriere alte senza essere obbligati a riempirle completamente di terriccio e argilla espansa.

Il calcolo del peso della fioriera sommato a quello di terriccio, argilla, acqua e piante è fondamentale in caso di posa di sistemi modulari su terrazzi e balconi. Oltre che per non superare il valore di carico massimo sopportabile dal solaio, il fondo in acciaio viene regolato in altezza in base al tipo di piante interrate e alla lunghezza delle loro radici.

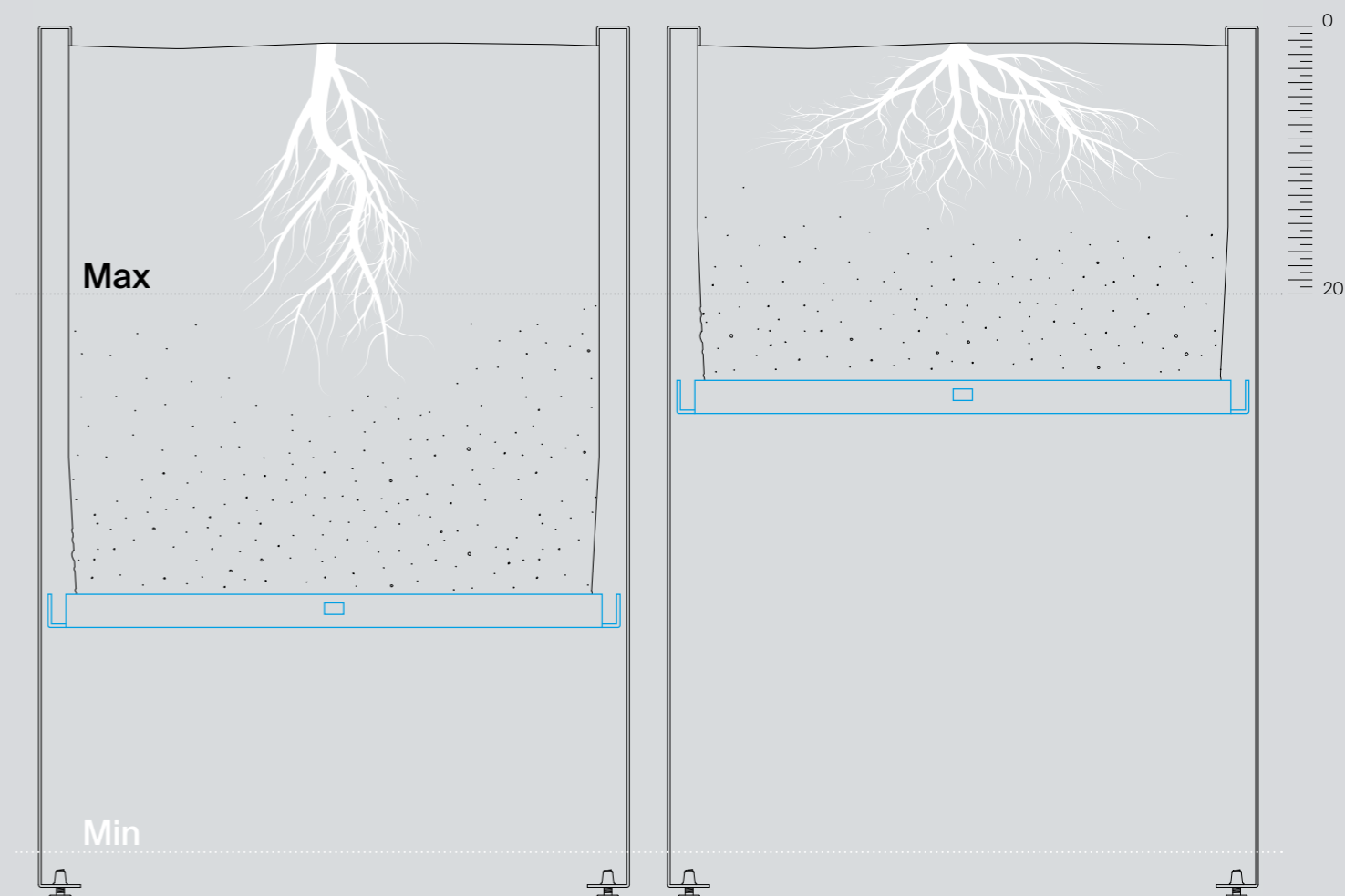

134 **Riserva d'acqua con drenaggio controllato**
SWS Self Watering System

- 1 Sul fondo viene posato un sacco sagomato in PVC a tenuta d'acqua con scarico regolabile in altezza con cui si determina la quantità d'acqua in riserva.
- 2 Lo scarico si può anche collegare ad un porta-gomma, in tal modo l'eccesso di acqua scaricato può essere canalizzato e convogliato al più vicino scarico del terrazzo senza bagnare e sporcare il pavimento.
- 3 L'allestimento della fioriera consiste nel versare sul fondo 5-6 cm di argilla espansa e terriccio alleggerito con lapilli e zeolite (C). Si prosegue con del terriccio universale (B), in cui si inseriscono le radici. Superficialmente si può ricoprire con una pacciamatura (A) almeno 3 cm (corteccia di pino o lapilli o altri materiali naturali). Questa manterrà umido il terriccio superficiale.

- 4 Innaffiando l'acqua attraverso il tubo in dotazione, questa arriva direttamente al fondo e sarà in poche ore assorbita dall'argilla espansa e da questa ceduta per capillarità agli strati superiori di terriccio. Grazie a questa tecnica di irrigazione dal basso, viene garantito il giusto e costante grado di umidità alle radici.
- 5 Le pareti interne sono rivestite con un pannello isolante dello spessore di 10 mm. Quest'ultimo, oltre ad impedire il contatto diretto del terriccio con le pareti, mantiene fresco il terriccio anche in estate. A richiesta viene montato un pannello isolante di 10 mm di Enkadrain che è in grado di garantire un'ottima aerazione degli strati bassi del terriccio.

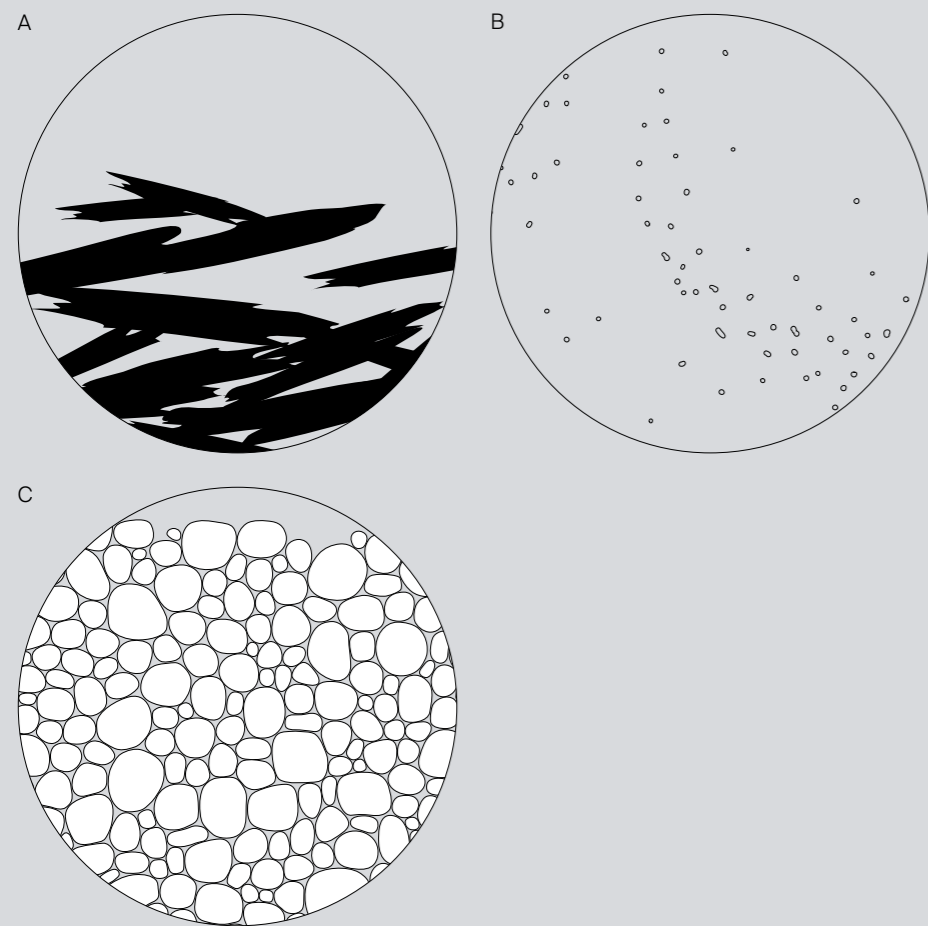

Flusso dell'aria
Flusso dell'acqua

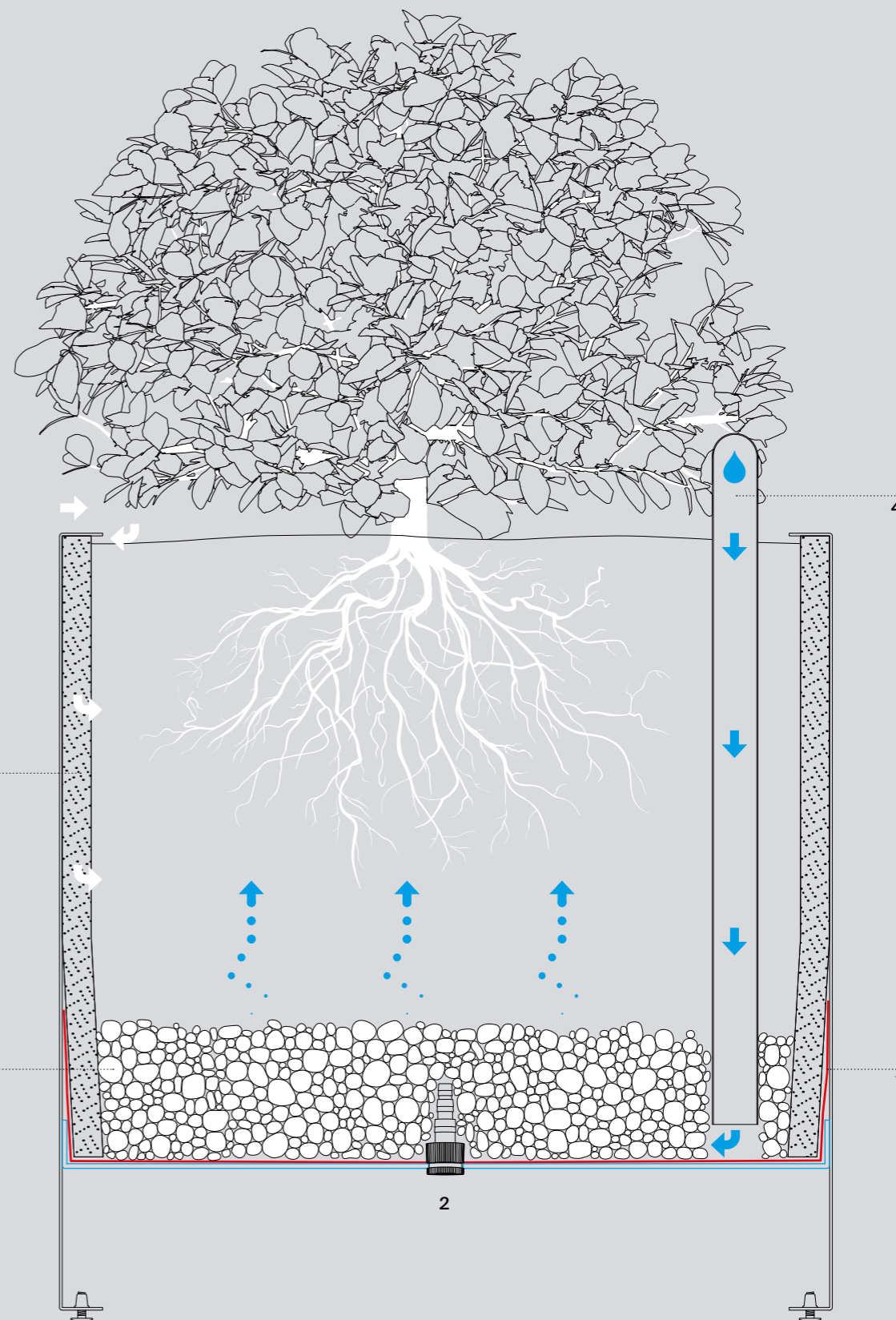

136 **Modularità delle fioriere**
Esempi di configurazioni

Modularte è leader nel mercato delle fioriere modulari. L'idea del sistema modulare nasce per facilitare la progettazione di spazi in cui far convivere in armonia la bellezza del verde e la funzionalità del design, rispondendo alle molteplici esigenze di privacy e comfort del cliente moderno. Le molteplici possibili combinazioni permettono di comporre vere e proprie architetture in base alle necessità

legate allo spazio e alle più eterogenee esigenze estetiche. Le fioriere si compongono di pareti, fondi, rinforzi e piedi regolabili che si assemblano grazie a flange unite fra loro da viti e dadi non a vista. La struttura è priva di pareti interne intermedie, al fine di consentire una libera e naturale diffusione delle radici come succederebbe a terra o in un'aiuola.

Cubo

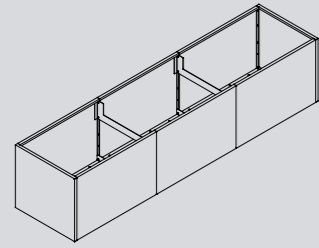

Cubo

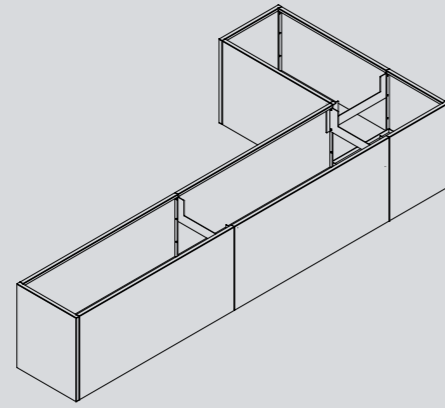

Cubo + Frangi + Panchina

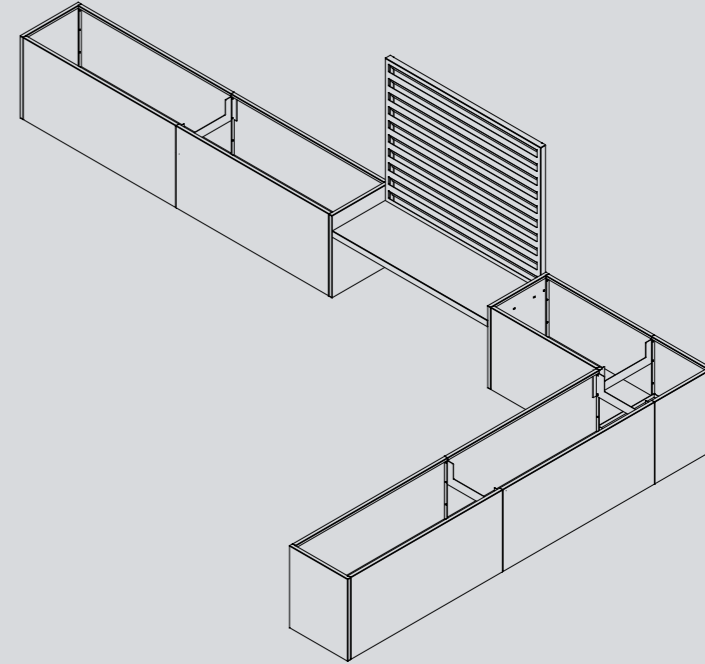

Cubo

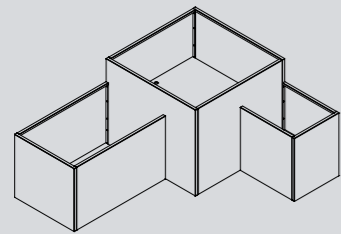

Cubo + Frangi + Panchina

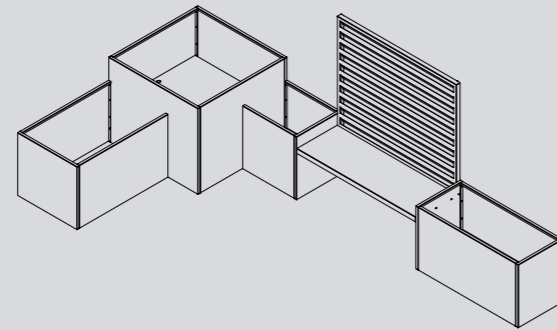

Cubo + Led + Frangis + Frangi + Baule

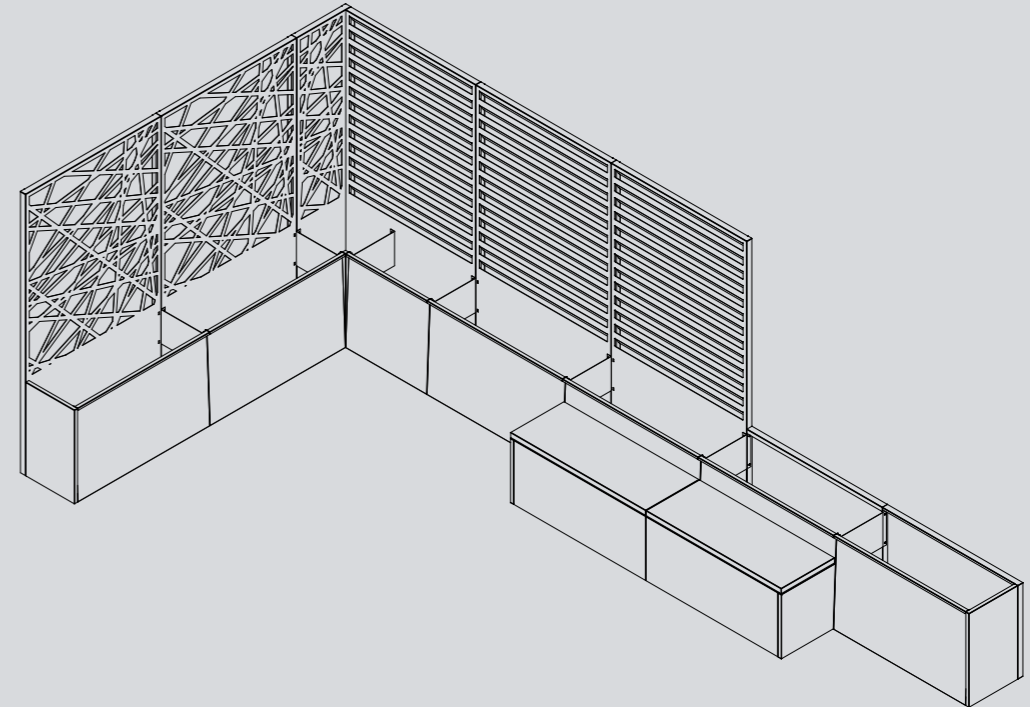

Mobilia

Arredo ad anta battente dalle linee moderne ed essenziali. Costruito con materiali resistenti agli agenti atmosferici, viene realizzato completamente su misura. Si può scegliere fra ante apribili frontalmente o ante apribili dall'alto, nel primo caso è possibile aggiungere un pianale intermedio all'interno dell'arredo. Mobili è una soluzione modulare pratica e funzionale che dà vita a una nuova visione dell'arredo in metallo per esterni.



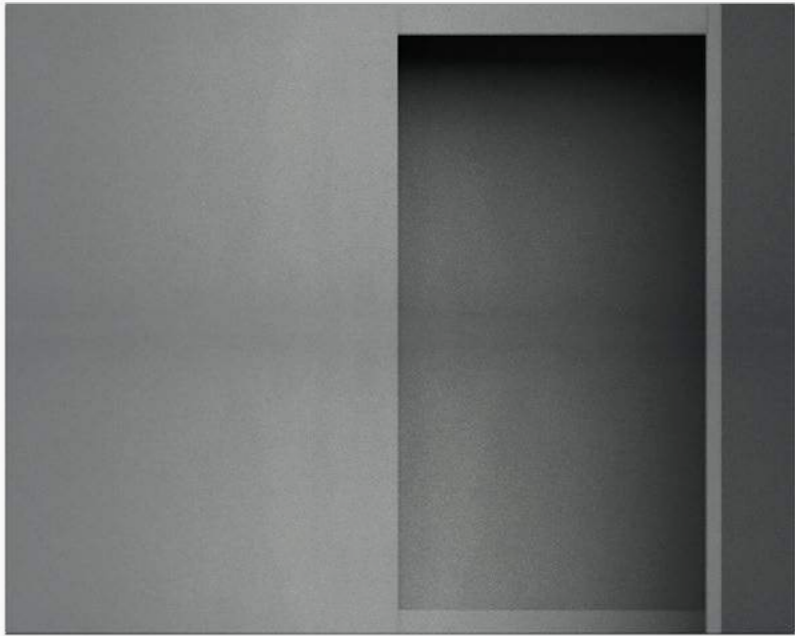
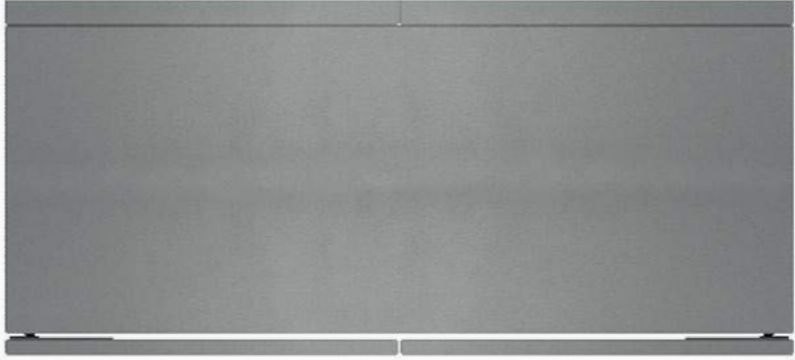
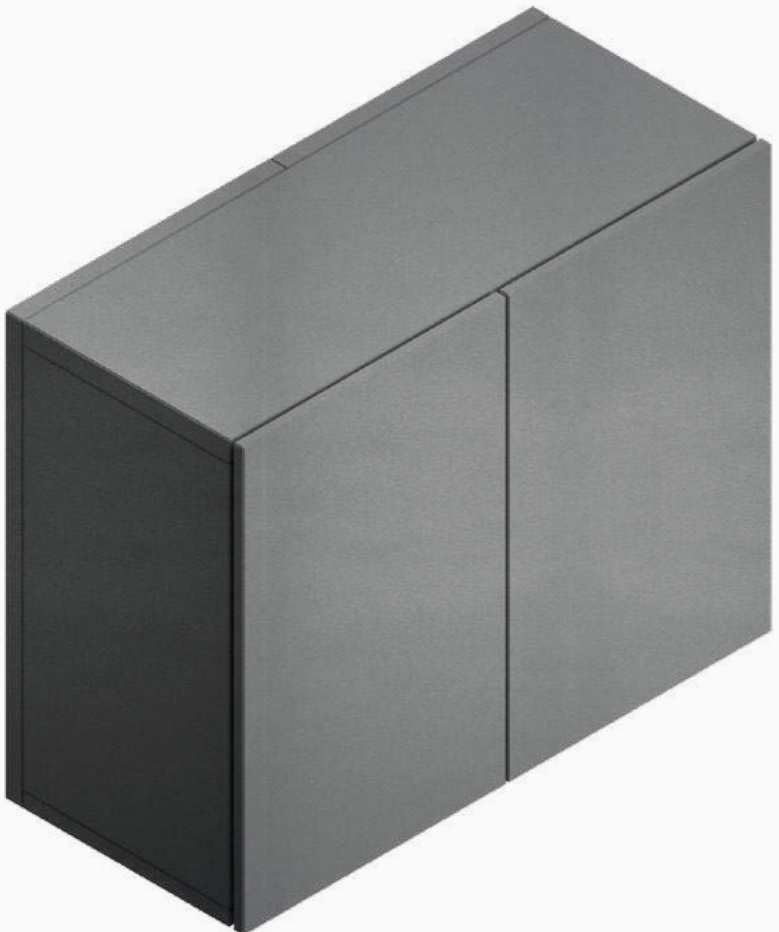

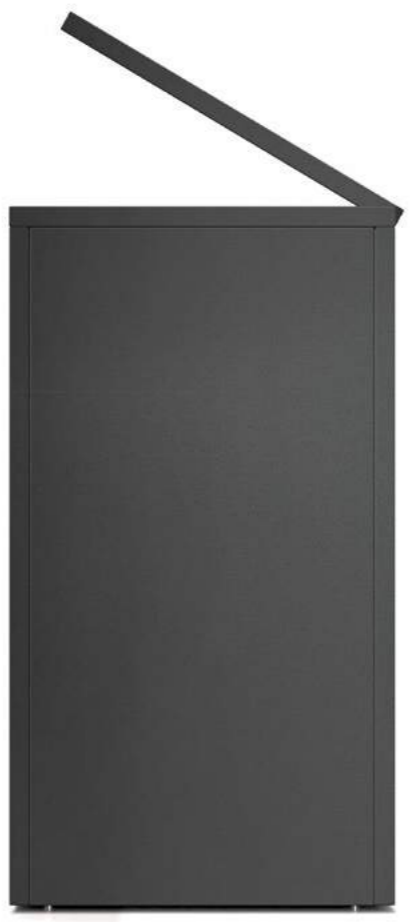

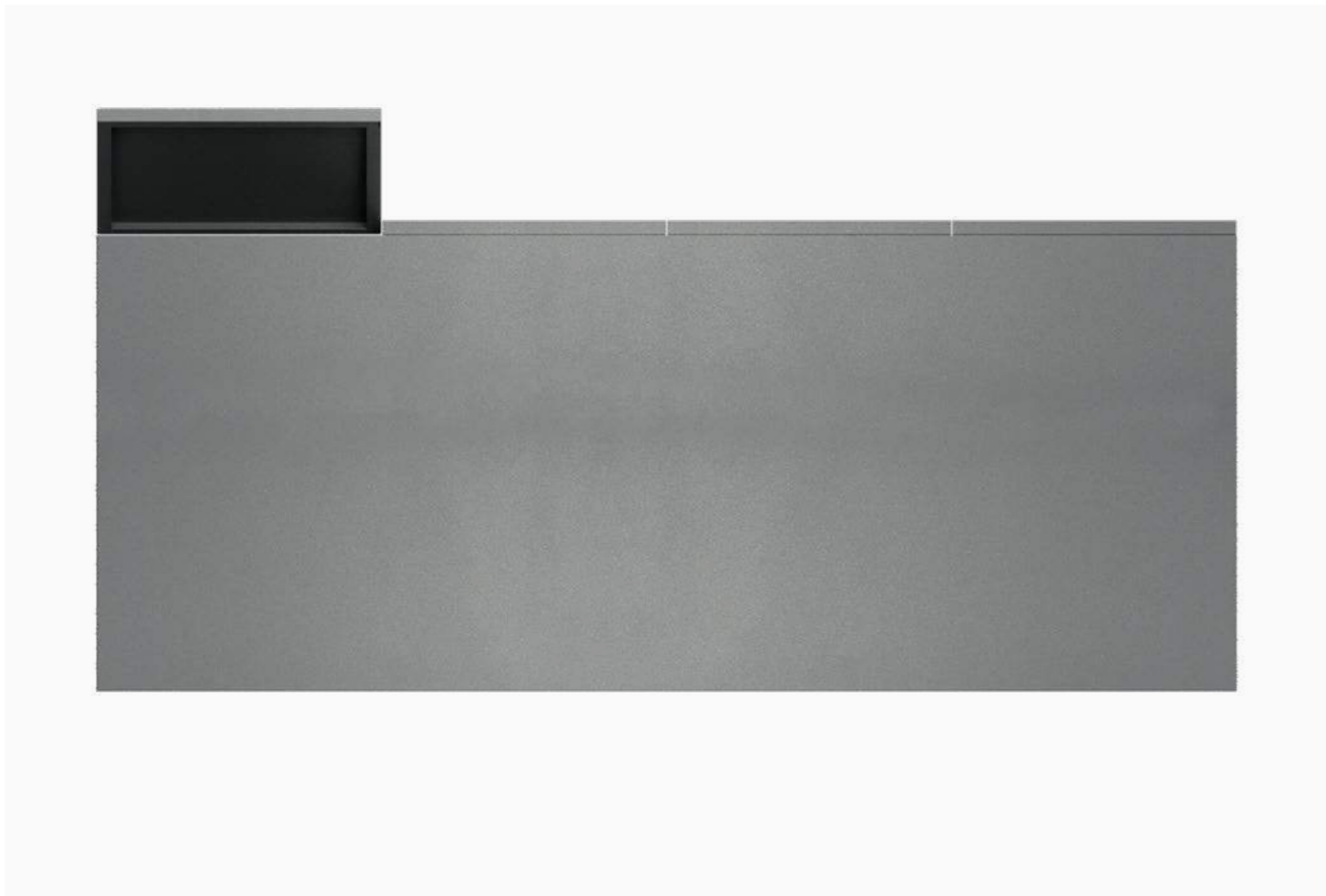
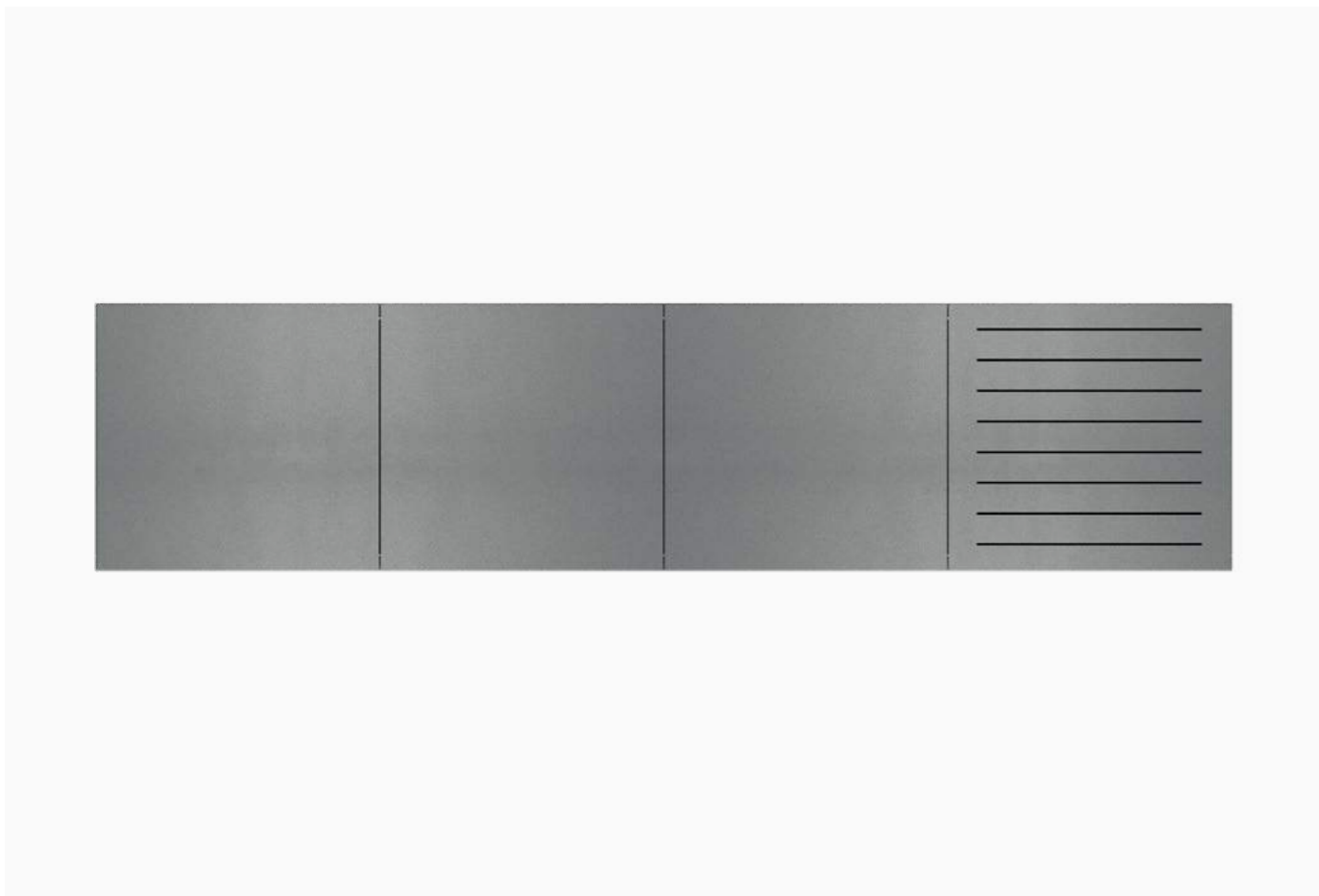

Cod. 470

Dimensioni su misura

Anta

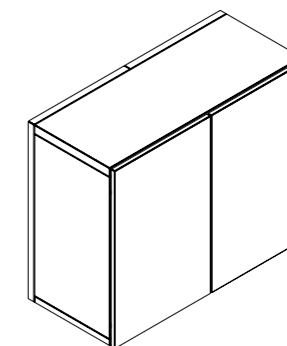

Alza

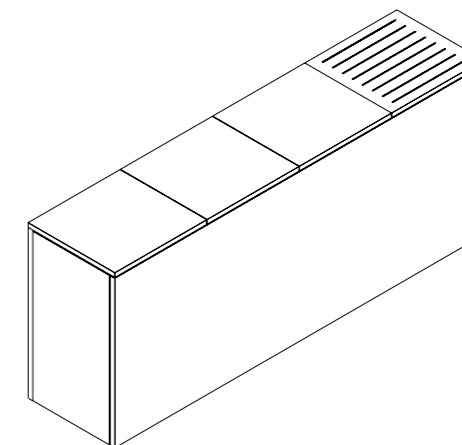

Struttura realizzabile in

acciaio inox spazzolato

acciaio inox verniciato

lamiera zincata verniciata

a polvere

acciaio cor-ten fornito in uno stato avanzato di ossidazione



Colori vernici

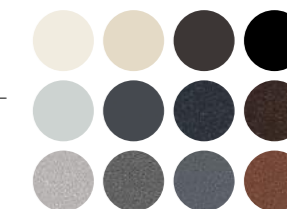

Optional

Ripiani regolabili

Bin

Cestino porta immondizia realizzato in acciaio e destinato ad ambienti pubblici e privati. Un vero e proprio elemento di design per l'arredo urbano, personalizzabile a seconda delle necessità dello spazio. Bin è pensato anche per la raccolta differenziata, può contenere diversi tipi di rifiuti aiutando l'utente a diversificarli. Il prodotto è pensato per poter ospitare, su richiesta, un comodo posacenere.







Cod. 490
 Dimensioni su misura

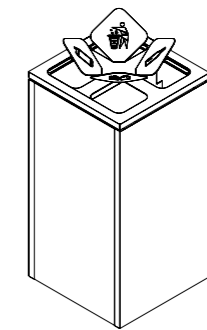

Struttura realizzabile in
 acciaio inox spazzolato
 acciaio inox verniciato
 lamiera zincata verniciata
 a polvere
 alluminio verniciato a polvere
 acciaio cor-ten fornito in uno
 stato avanzato di ossidazione



Colori vernici

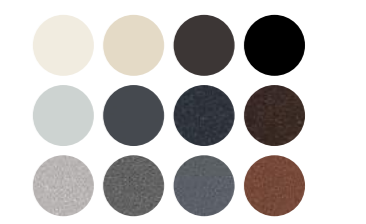

Optional
 Posa cenere
 Personalizzazioni con logo
 Coperchio in acciaio inox

Deck

Deck è il pavimento galleggiante appositamente studiato per le finiture in grès porcellanato. Completo di sottostruttura in acciaio modulare per sostenere pergolati o gazebo, Deck può essere montato totalmente in appoggio, senza dover forare la pavimentazione sottostante. Questo sistema modulare si adatta alle più differenti superfici, la struttura può essere regolata in altezza grazie ai piedini in polipropilene idonei, e certificati, per sostenere carichi importanti.

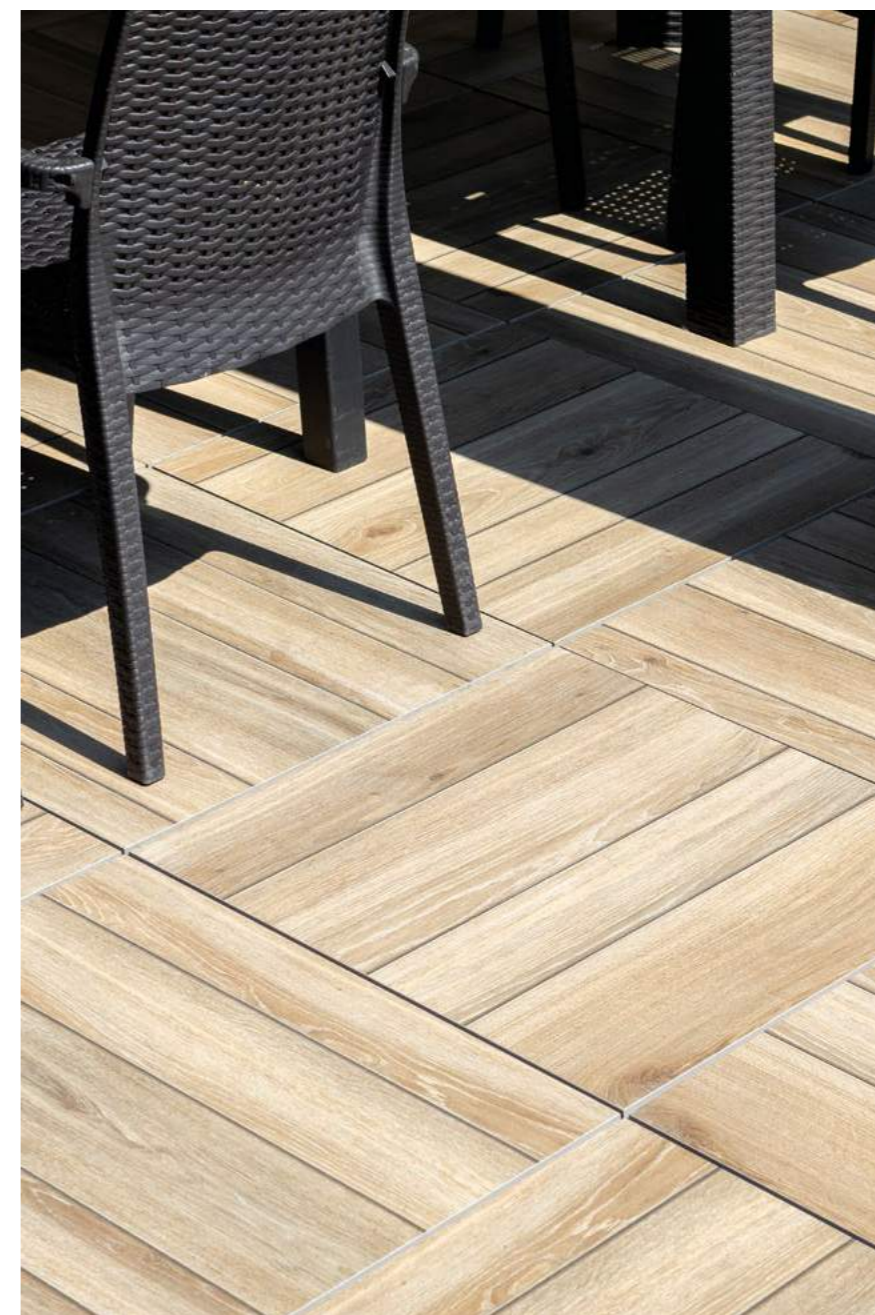



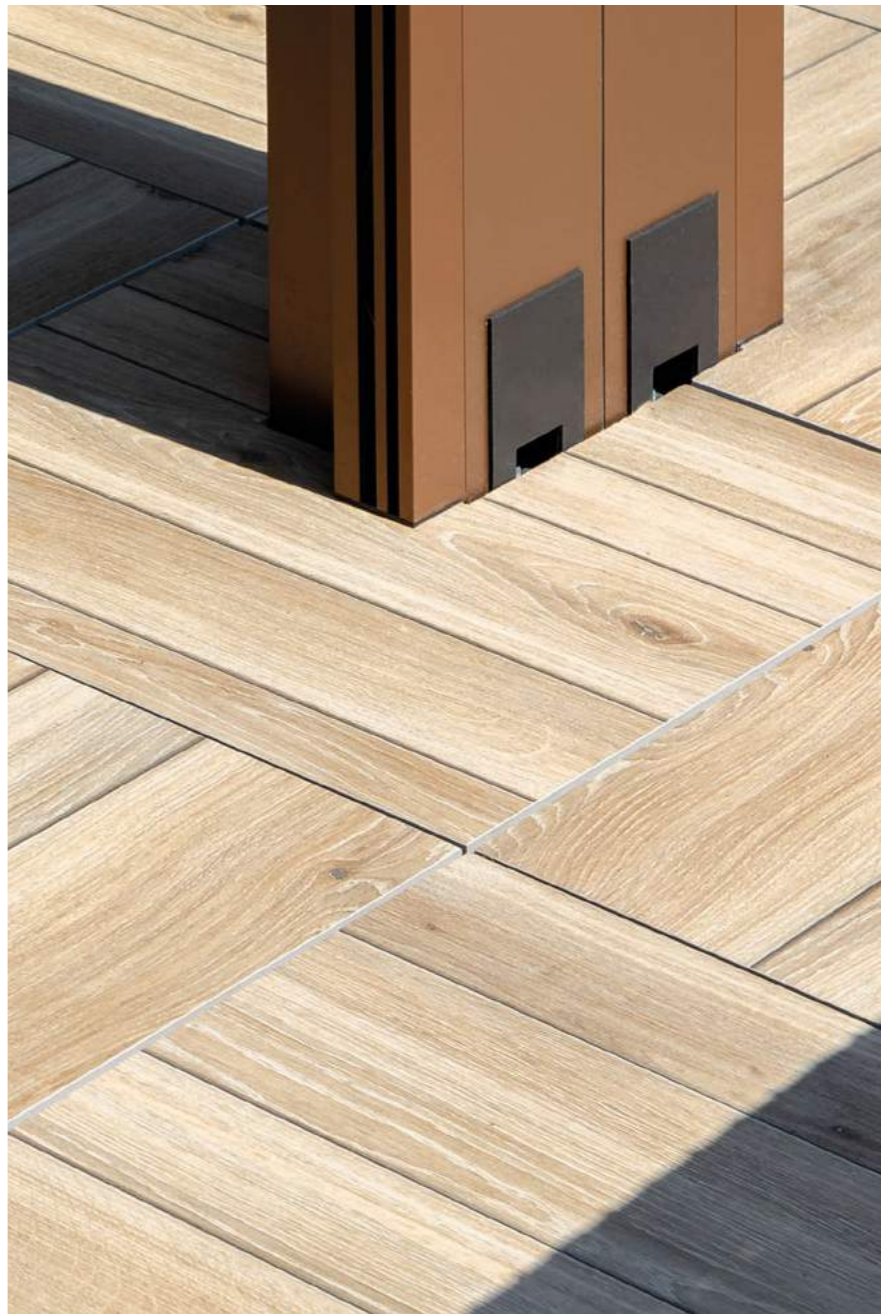

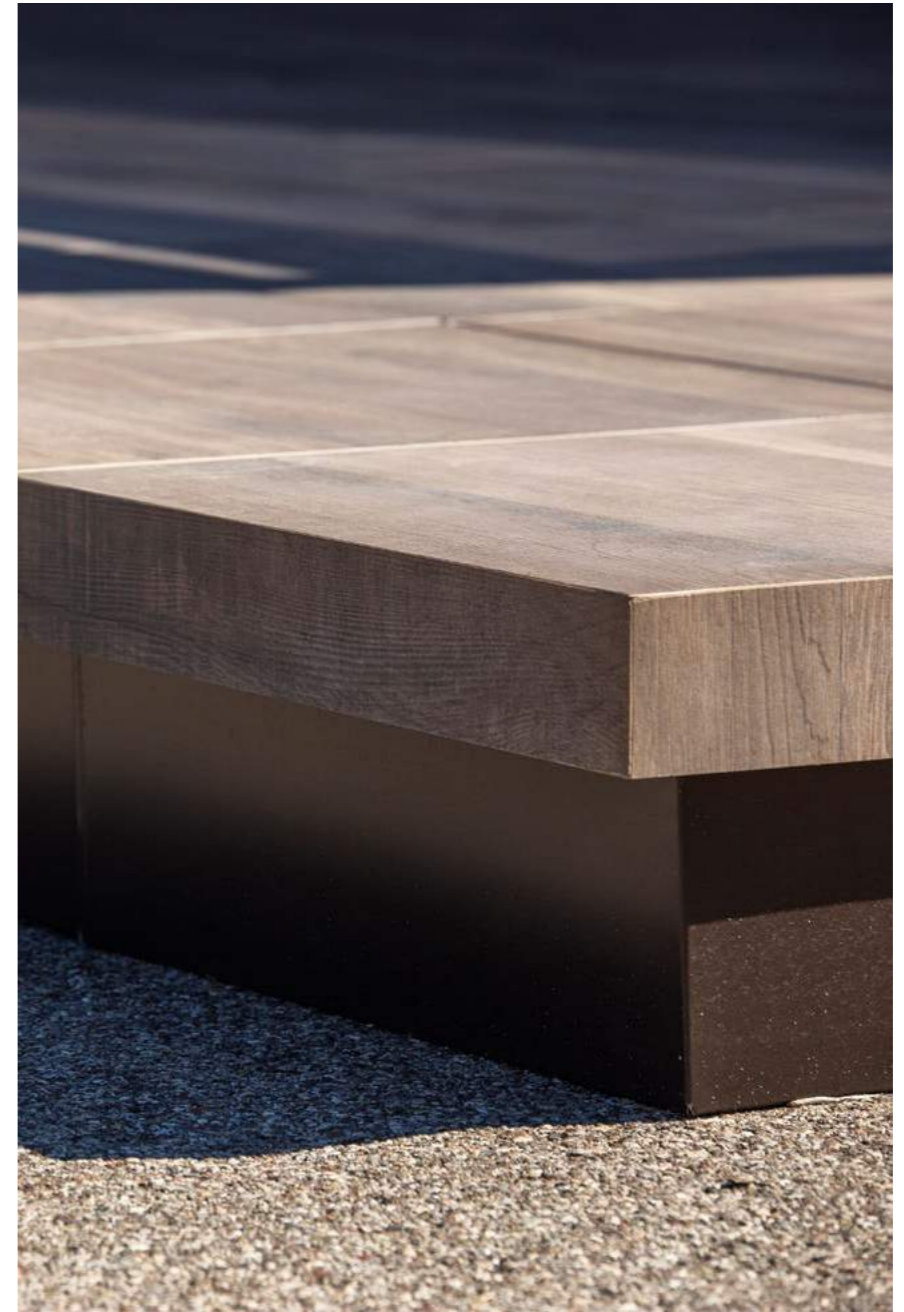

Heavy
p.163

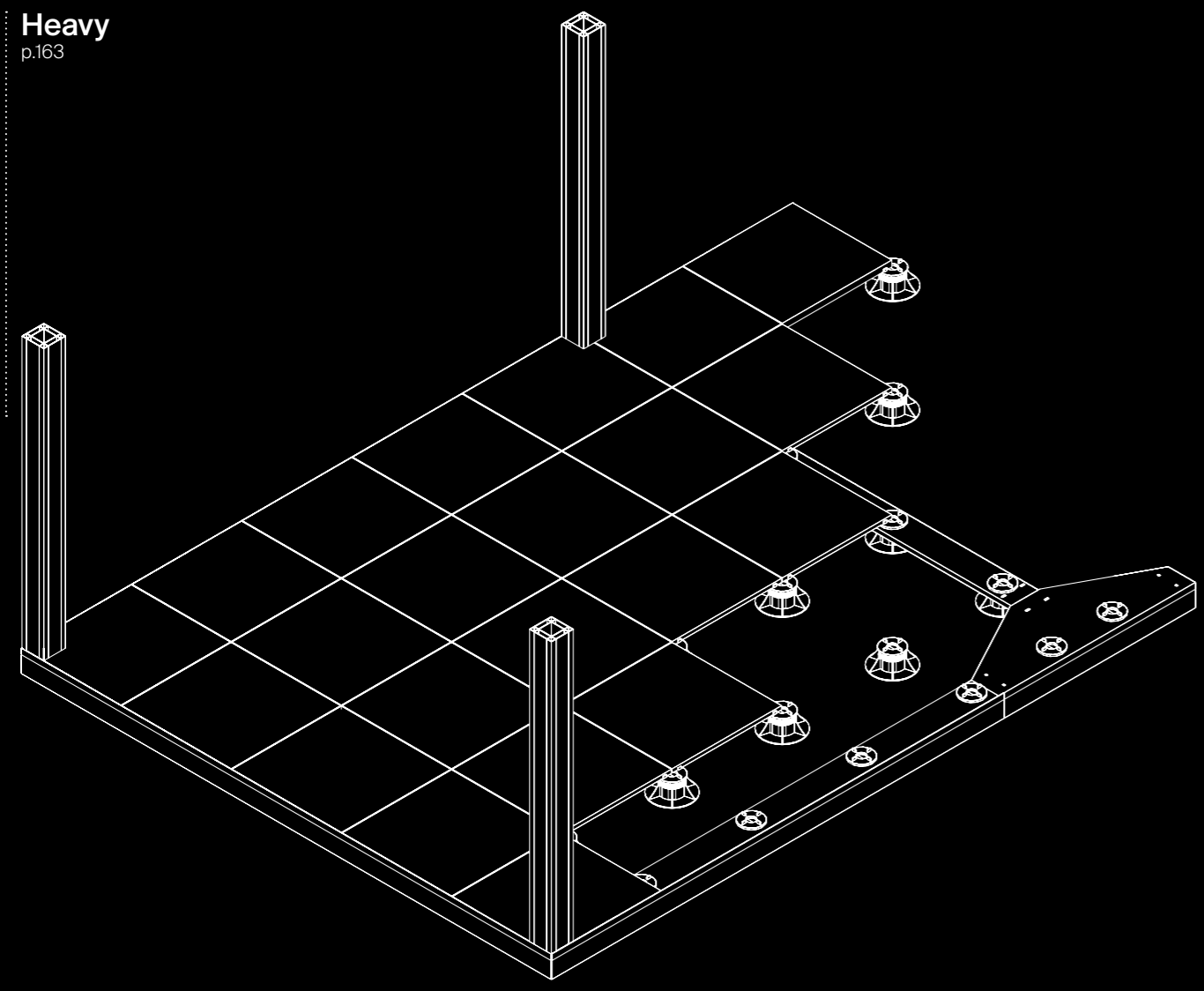

Elle
p.167

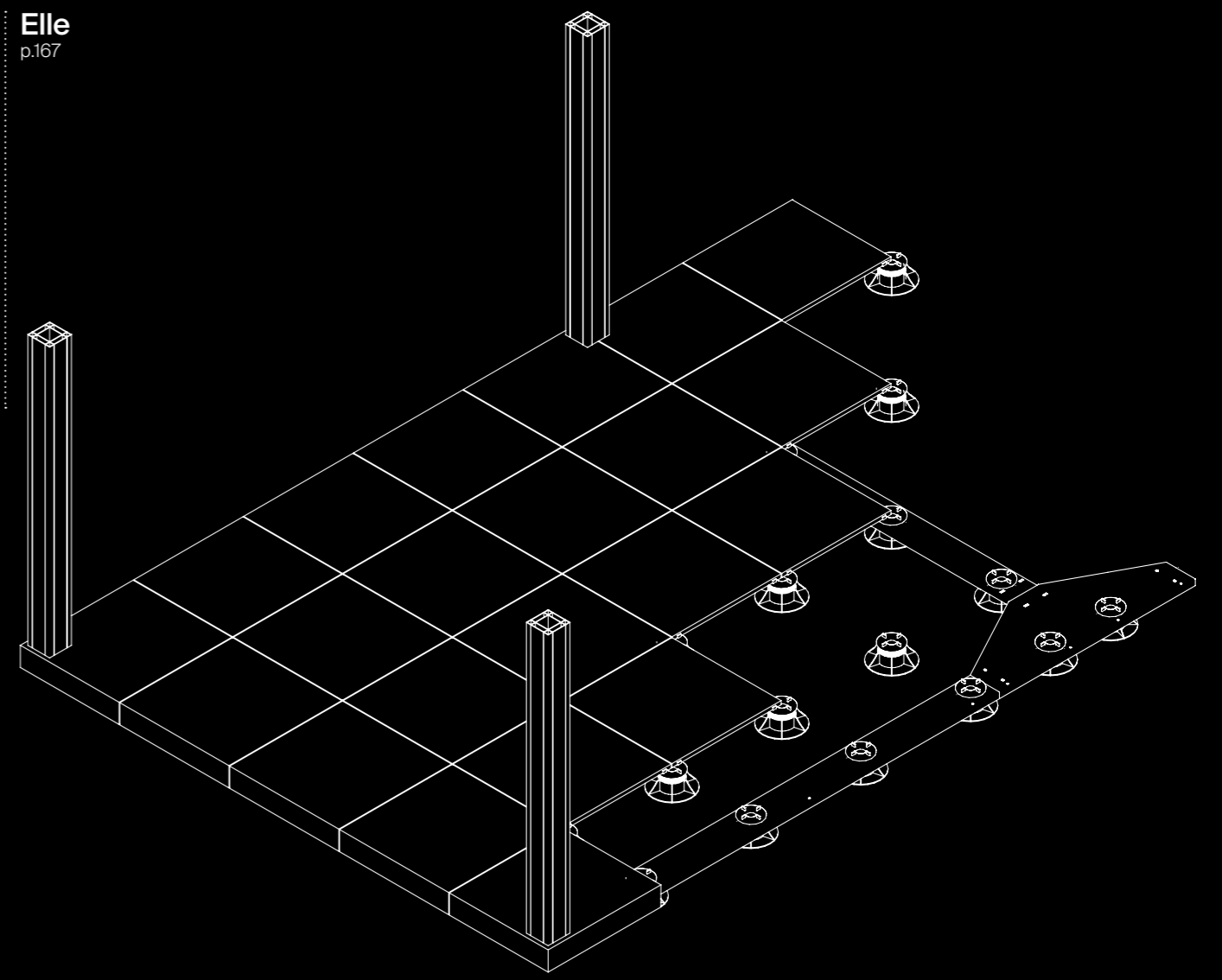

Pavimento galleggiante in grès porcellanato completo di sottostruttura per sostenere pergolati o gazebi. Heavy è indicato per medi e grandi dehors con pergole chiuse da vetrate scorrevoli. La versatilità progettuale di questo sistema modulare permette di formulare proposte compositive adatte a ogni esigenza. La struttura è totalmente in appoggio e viene montata senza forare il pavimento sottostante, mentre le vetrate perimetrali scorrono su guide incassate saldamente nella sottostruttura.

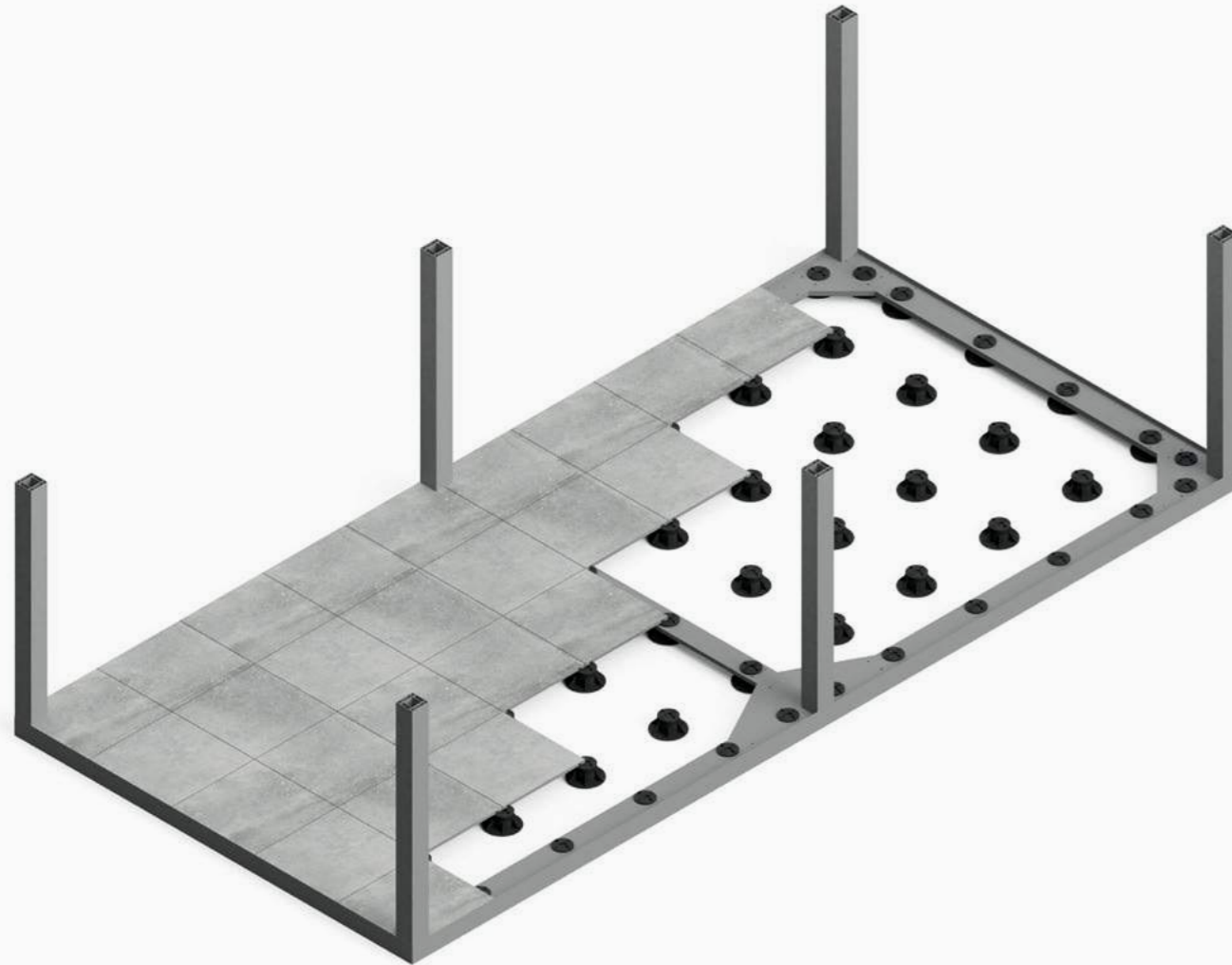

Gres porcellanato

20 mm

60x60

80x80

90x90

100x100

20x120

40x120

60x120

80x180

Struttura realizzabile in

acciaio inox spazzolato

acciaio inox verniciato

lamiera zincata verniciata

a polvere

acciaio cor-ten fornito in uno stato avanzato di ossidazione



Colori vernici

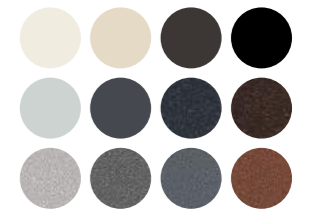

Optional

Coprifuga

Rampa

Raccordo marciapiede

Gradini

Led

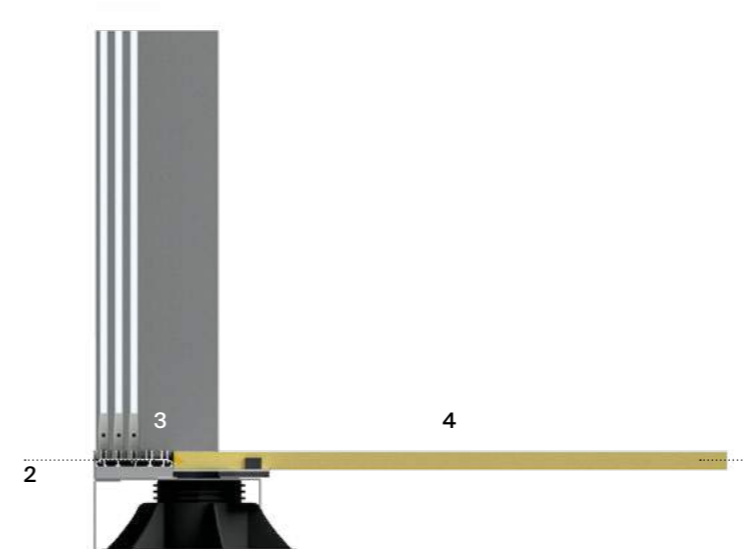

- 1 Il deck modulare Heavy è realizzato in grès porcellanato che può essere rialzato da terra da un minimo di 8 cm fino a un massimo di 40-50 cm.
- 2 Il telaio perimetrale è la particolarità che contraddistingue il modello Heavy. Il telaio serve ad alloggiare e incassare le guide delle vetrate scorrevoli o le guarnizione delle tende mobili.
- 3 Un profilo regolabile in inox porta a misura la sede in base alle diverse larghezze di guide (a 3/4/5 vetrate).
- 4 Il gres porcellanato è spesso 2 cm e se ne regola l'altezza con piedi regolabili in plastica. Il peso medio complessivo di struttura e grès è di circa 60 kg a mq.

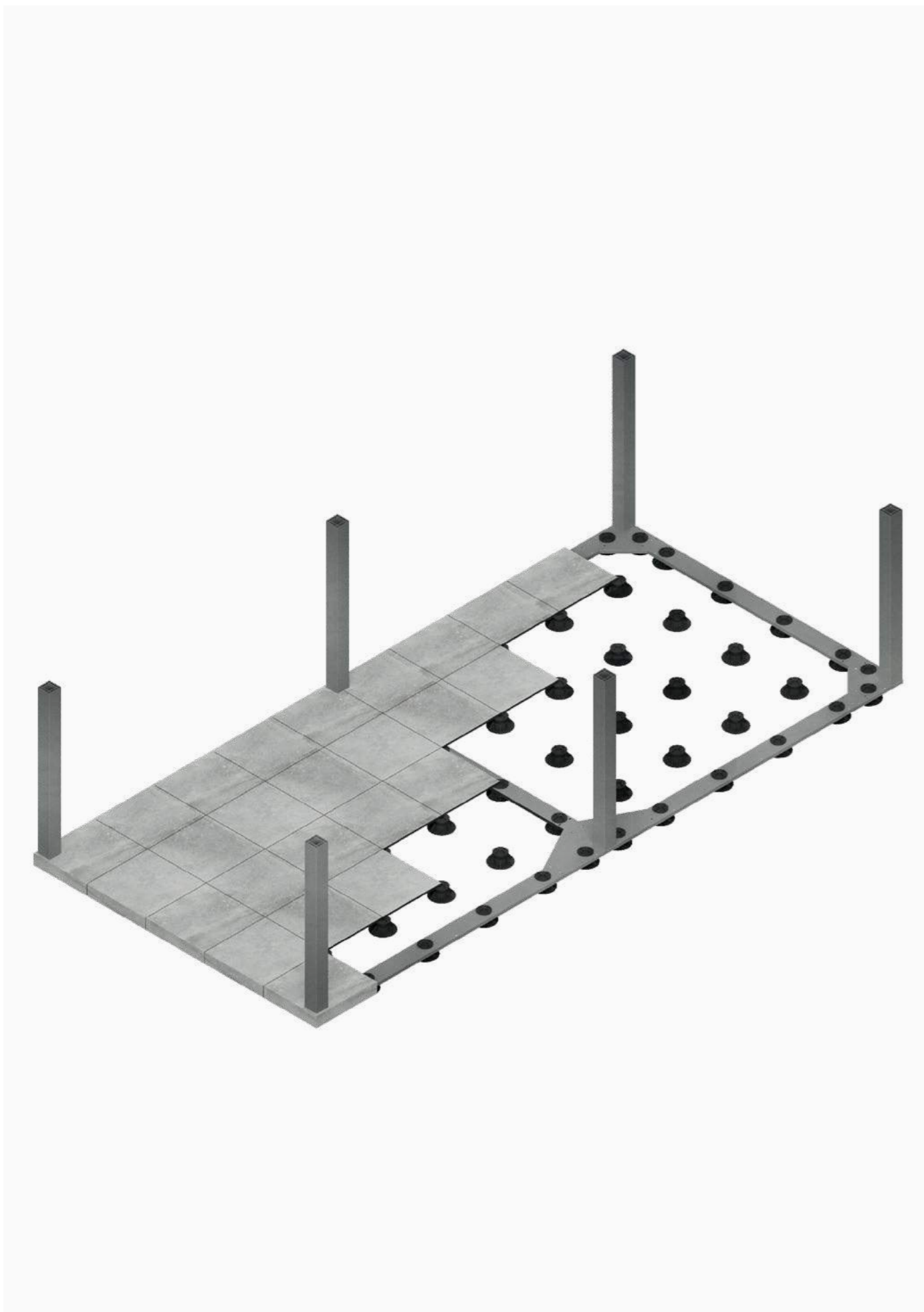

Pavimento galleggiante con struttura perimetrale in acciaio, Elle è caratterizzato da bordi perimetrali realizzati interamente in grès porcellanato. Questo utilizzo del materiale senza interruzione di continuità da vita a un deck evocativo e avvolgente senza nessuna lamiera a vista realizzato grazie ad una lavorazione artigianale. Le piastrelle angolari in grès vengono tagliate a 45° e incollate l'un l'altra con colla cementizia.

Gres porcellanato	Struttura realizzabile in
20 mm	acciaio inox spazzolato
60x60	acciaio inox verniciato
80x80	lamiera zincata verniciata
90x90	a polvere
100x100	acciaio cor-ten fornito in uno
20x120	stato avanzato di ossidazione
40x120	
60x120	
80x180	

Colori vernici

Optional
Coprifuga
Gradini
Led

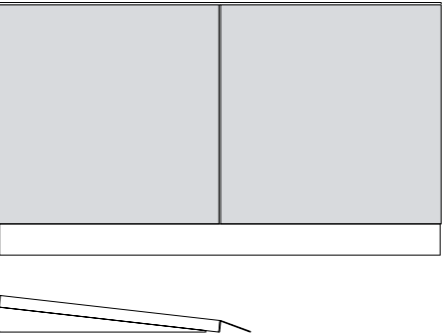
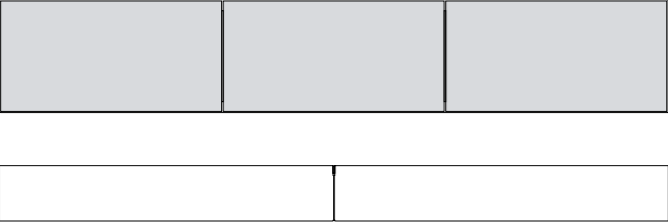

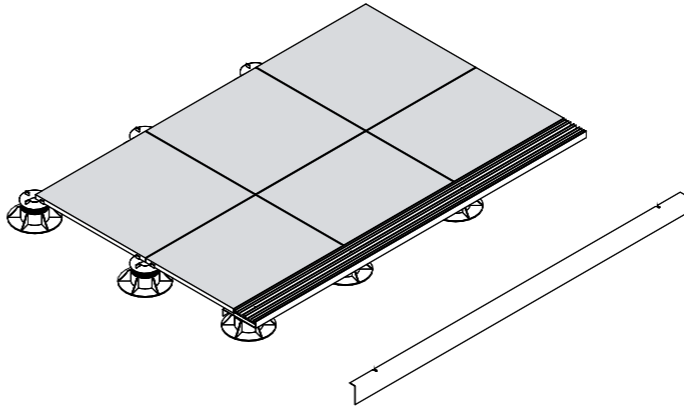
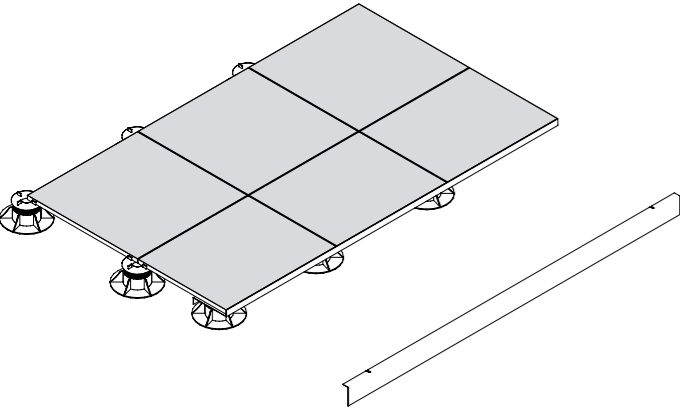

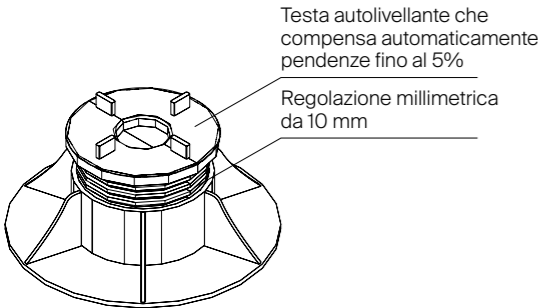
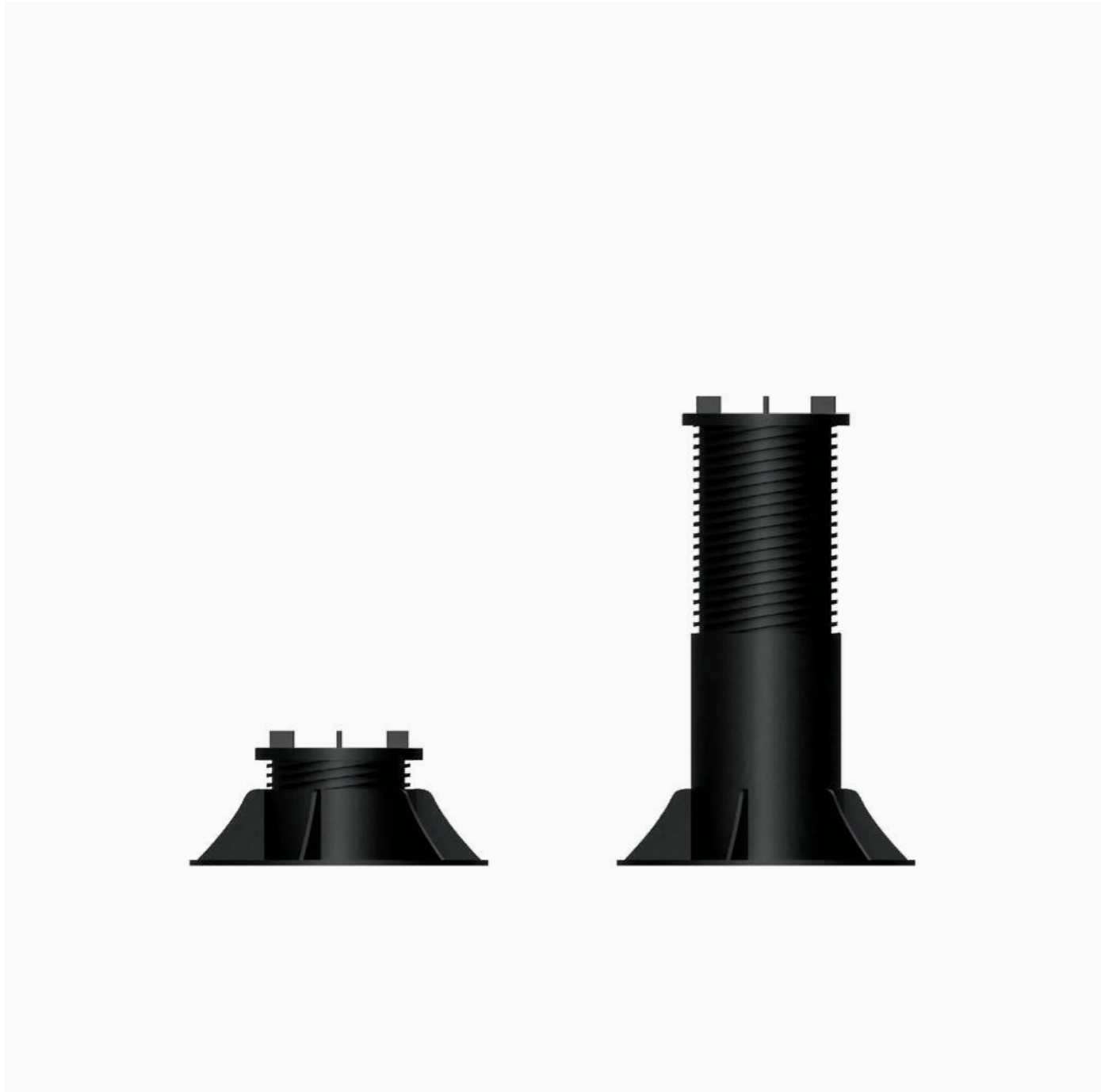

Testa autolivellante che compensa automaticamente pendenze fino al 5%

Regolazione millimetrica da 10 mm

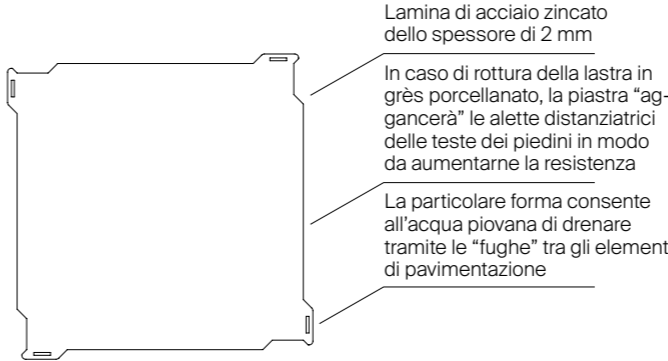
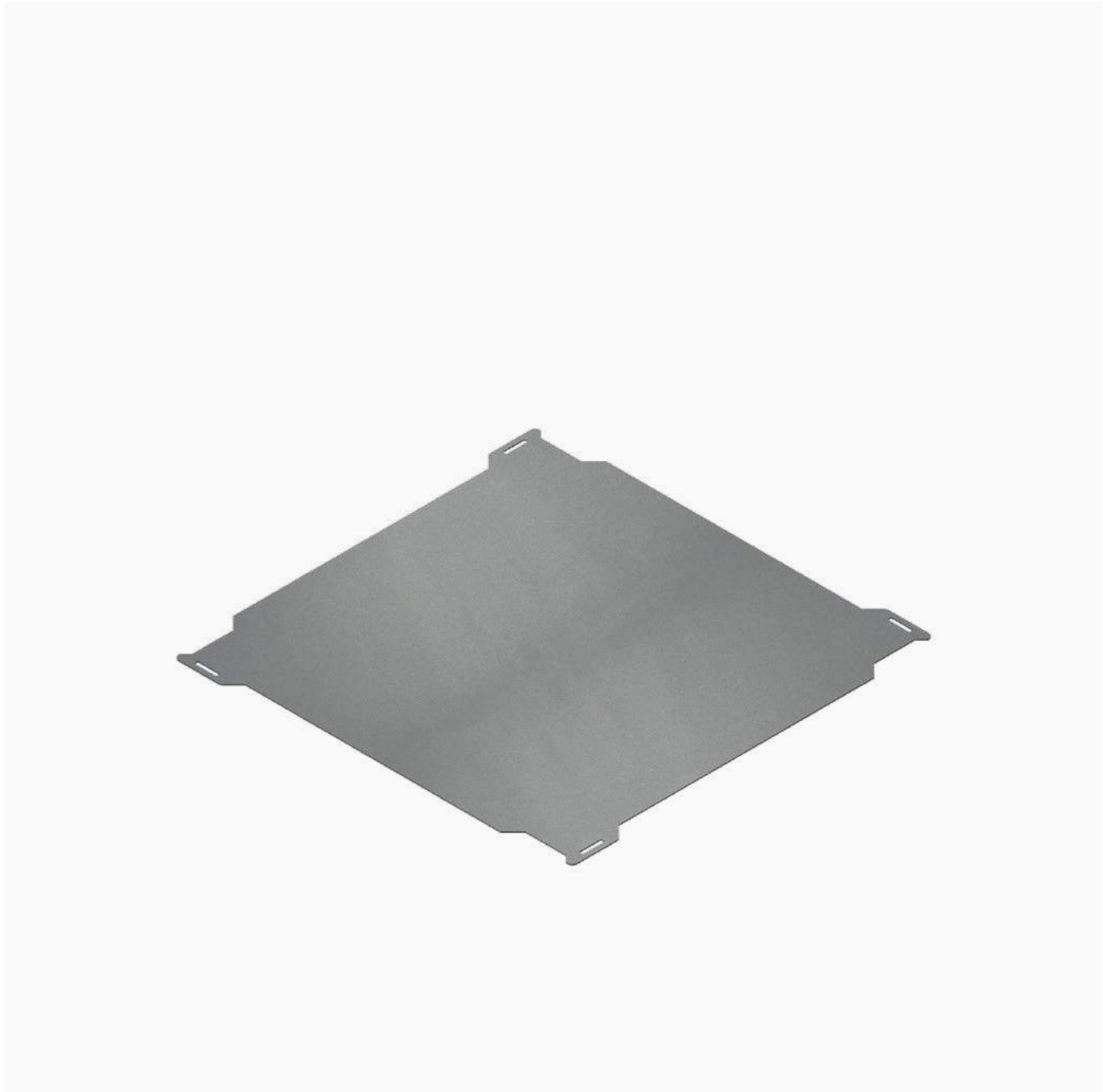

Lamina di acciaio zincato dello spessore di 2 mm

In caso di rottura della lastra in grès porcellanato, la piastra "aggancerà" le alette distanziatrici delle teste dei piedini in modo da aumentarne la resistenza

La particolare forma consente all'acqua piovana di drenare tramite le "fughe" tra gli elementi di pavimentazione

Flatiron black

60x60 8010
120x60 8011
90x90 8012

Flatiron rust

60x60 8020
120x60 8021
90x90 8022

Cemento

60x60 8062
40x120 8095
80x80 8075
80x180 8038
20x120 8090

Cenere

60x60 8063
40x120 8096
80x80 8076
20x120 8091

Sandalo

60x60 8064
40x120 8098
80x80 8077
20x120 8093



Flatiron black



Flatiron rust



Cemento



Cenere

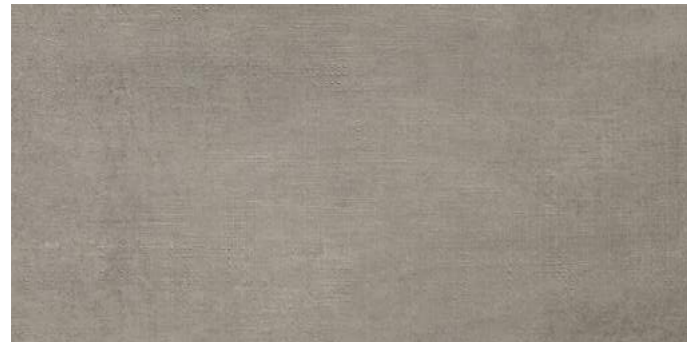

Sandalo

Les Bois Cobolo

40x120 LB085
20x120 LB130

Les Bois Mogano

40x120 LB084
20x120 LB129

Les Bois Bocote

40x120 LB083
20x120 LB128

Les Bois Slavonia

40x120 LB081
80x180 8048
20x120 LB126

Les Bois Sarawa

40x120 LB082
80x180 8049
20x120 LB127

Les Bois Mix Dark Chevry

40x120 LB088

Les Bois Slavonia Chevry

40x120 LB086

Les Bois Sarawa Chevry

40x120 LB087



Les Bois Cobolo



Les Bois Mogano



Les Bois Bocote



Les Bois Slavonia



Les Bois Sarawa



Les Bois Mix Dark Chevry



Les Bois Slavonia Chevry



Les Bois Sarawa Chevry

Nut		Oak	
60x60	6548	60x60	6546
40x120	6653	40x120	6651
80x180	8047	80x180	8046
20x120	6683	20x120	6681
Maple		Kauri	
60x60	6545	60x60	6547
40x120	6650	45x90	6652
20x120	6680		



Nut



Maple



Oak



Kauri

Dune Carved		Nut Carved		Opal Carved		Taupe Carved	
60x60	RS177	60x60	RS179	60x60	RS176	60x60	RS178
80x80	RS187	80x80	RS189	80x80	RS186	80x80	RS188
60x120	RS182	80x180	8039	60x120	RS181	60x120	RS183
		60x120	RS184				
Namur		Gent		Bruges		Porfido	
60x60	8355	60x60	8356	60x60	8357	40x120	8097
80x80	8375	80x80	8376	80x80	8377	80x180	8037



Dune Carved



Opal Carved



Namur



Bruges



Nut Carved



Taupe Carved



Gent



Porfido

Silver White60x60 7360
80x180 8036
60x120 7365**Silver Black**60x60 7361
60x120 7366**Alta**60x60 6044
60x120 6045**Évo Greyge 2.0**

100x100 EV012

Évo Grisfoncè 2.0

100x100 EV011

Évo Noir 2.0

100x100 EV010



Silver White



Silver Black



Alta



Évo Greyge



Évo Grisfoncè

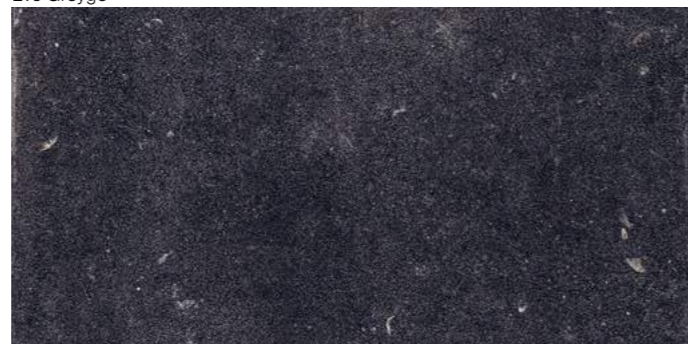

Évo Noir

Caratteristiche e proprietà
del gres porcellanato

Norme

Secondo le norme
UNI EN 14411 G

Conformità

179

Qualità della superficie	ISO 10545-2	Il 95% Min delle piastrelle deve essere esente da difetti visibili			Conforme alle norme
		N ≥ 15 cm	N ≥ 15 cm	Risultati Test	
Deviazione Massima di rettilineità in %	ISO 10545-2	± 0,5 %	± 1,5 mm	± 0,10 %	Conforme alle norme
Deviazione Ammissibile in % dello spessore medio di ogni piastrella dalla dimensione di fabbricazione	ISO 10545-2	± 0,5 %	± 0,5 mm	± 5 %	Conforme alle norme
Deviazione Massima di ortogonalità in %	ISO 10545-2	± 0,5 %	± 2,0 mm	± 0,20 %	Conforme alle norme
Planarità	ISO 10545-2	± 0,5 %	± 2,0 mm	± 0,35 %	Conforme alle norme
Lunghezza e larghezza	ISO 10545-2	± 0,6 %	± 2,0 mm	± 0,15 %	Conforme alle norme
Assorbimento d'acqua	ISO 10545-3	≤ 0,5 %			E < = 0,04 %
Resistenza alla flessione	ISO 10545-4	R ≥ 35 N/mm ²			53 N/mm ²
Resistenza all'urto	ISO 10545-5	Valore dichiarato			0,88
Resistenza all'abrasione profonda	ISO 10545-6	≤ 175 mm ³			<128 mm ³
Coeff. di dilatazione Termica lineare	ISO 10545-8	-			α = 7x10 ⁻⁶ /°C ⁻¹
Resistenza agli sbalzi termici	ISO 10545-9	Test superato secondo EN ISO 10545-1			Nessun danno
Resistenza al gelo	ISO 10545-12	Test superato secondo EN ISO 10545-1			Nessun danno
Resistenza agli agenti chimici	ISO 10545-13	UB MIN.			UA ULA UHA
Resistenza alle macchie	ISO 10545-14	Valore dichiarato			Classe 5
Resistenza al fuoco	EN 13501-1	Valore dichiarato			Classe A1 - A1 FL
					NAT GRIP SKE2.0*
Resistenza allo scivolamento	B.C.R. C.A. B.C.R. G.B D. M. 236 DEL 4.6 1989	> 0,40			Conforme Conforme Conforme
	ASTM C 1028/07 BOT 3000	Dry SCOF > 0,60			Conforme Conforme Conforme
	ASTM C 1028/07 BOT 3000	Wet SCOF > 0,60			Conforme Conforme Conforme
	ANSI A137.1 BOT 3000	Wet DCOF > 0,42			Conforme Conforme Conforme
	DIN 51130	-			R10 R11 R11
	DIN 51097	-			A A+B+C A+B+C
	ENV 12633	≥ CL 1			Conforme Conforme Conforme
	UNI EN 13036 - 4 2011	≥ 36			Conforme Conforme Conforme
Stabilità dei colori alla luce e ai raggi U.V.	DIN 51094	Valore dichiarato			Conforme alle norme, no variazioni
Carico statico	EN 12825	Valore dichiarato			Centro 9,6 KN / Centro lato 6,5 KN / Diagonale 8,19 KN (Classe 3)
Carico dinamico, prova di urto di corpi duri	EN 12825	Valore dichiarato			Test non superato
Carico dinamico, prova di urto di corpi morbidi	EN 12825	Valore dichiarato			Test non superato
Resistenza alla flessione, carico di rottura in N	EN 1339	Kn 14,38			Classe U14
Carico di rottura in MPA	EN 1339	-			MPA 46,5

* SKE Monolitico 2.0 è un prodotto KRONOS Ceramiche

Acciaio Inox
ax 316 o 304 spazzolato

Alluminio
-

Cor-ten
001



Acciaio inox

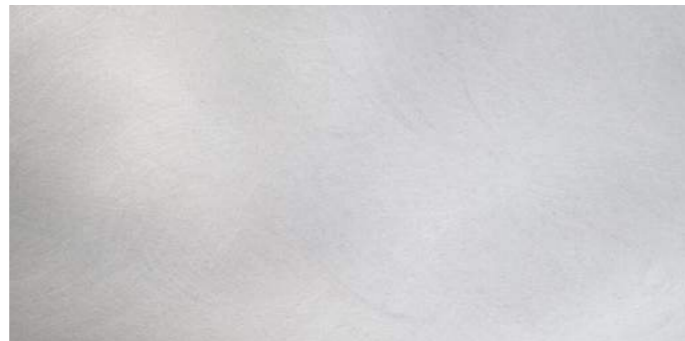

Alluminio



Cor-ten

Bianco
RAL 9010 B1

Avorio
RAL 1013 B2

Marrone scuro
RAL 8019 M3

Nero
N1

Grigio luce
RAL 7035 G1

Grigio
RAL 7024

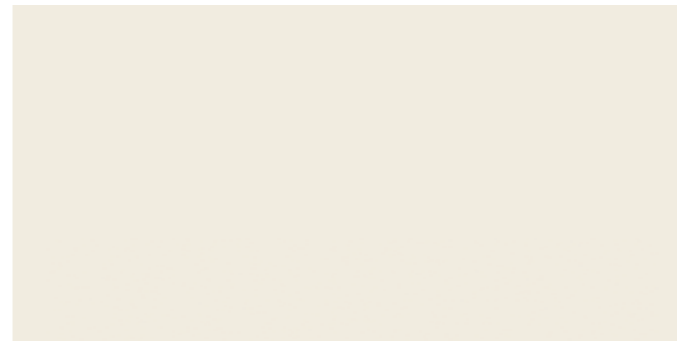

Bianco

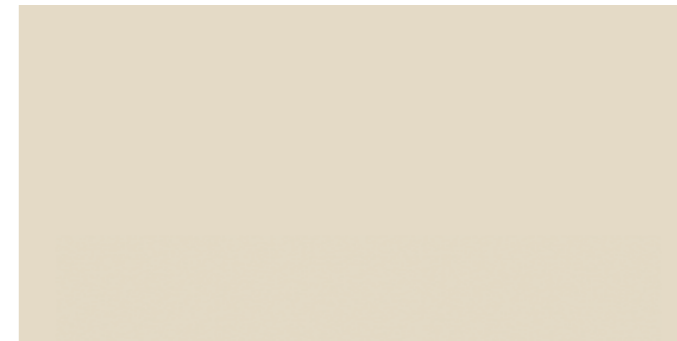

Avorio



Marrone scuro

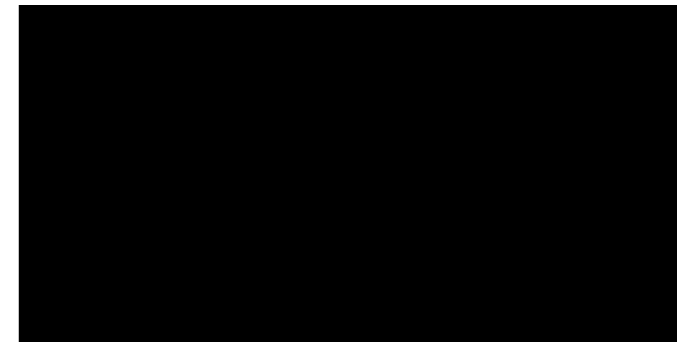

Nero

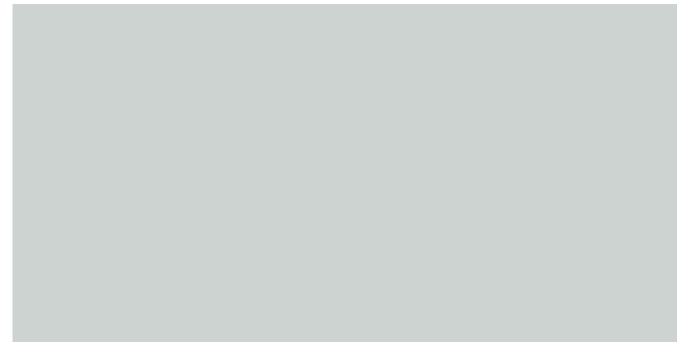

Grigio luce

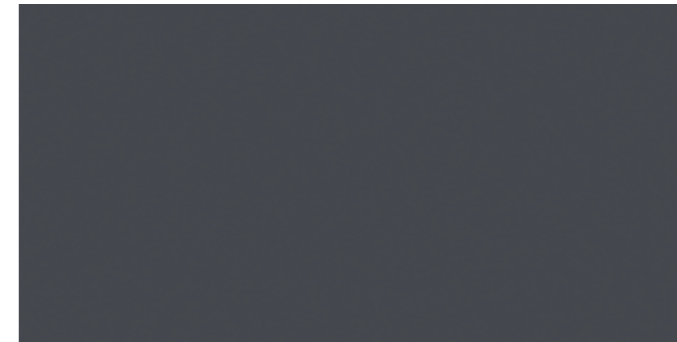

Grigio

Tortora
M1



Tortora

Grigio chiaro
G2



Grigio cemento

Grigio cemento
G5

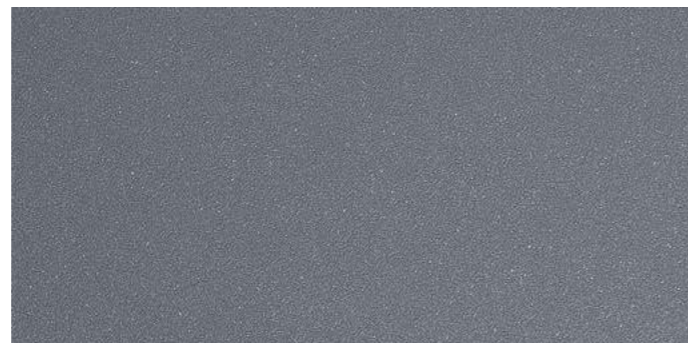

Grigio chiaro

Grigio scuro
G3



Ruggine

Ruggine
M2

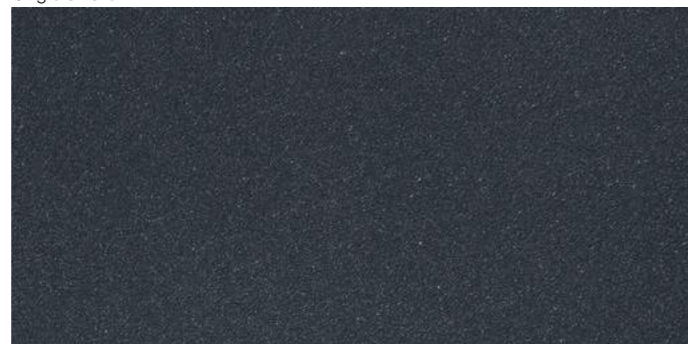

Grigio scuro

Testa di moro
M4

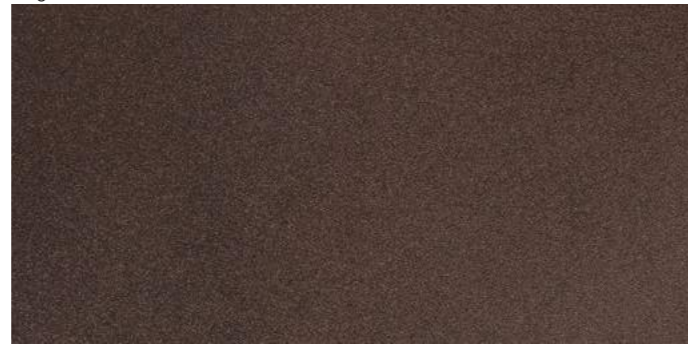

Testa di moro

	Acciaio inox spazzolato	Acciaio inox verniciato	Lamiera zincata verniciata	Alluminio verniciato	Acciaio cor-ten ossidato	Gres porcellanato
Potter	•	•	•	•	•	
Pergo	•	•	•	•	•	
Panchina	•	•	•	•	•	
Slim	•	•	•	•	•	
Cubo	•	•	•	•	•	
Cristal	•	•	•	•	•	
Baule	•	•	•	•	•	
Led	•	•	•	•	•	
Frangivista	•	•	•	•	•	
Double	•	•	•	•	•	
Scalare	•	•	•	•	•	
Panchina	•	•	•	•	•	
Corrimano	•	•	•	•	•	
Aiola	•	•	•	•	•	
Frangi	•	•	•	•	•	
Frangis	•	•	•	•	•	
Kilt	•	•	•	•	•	
Spline	•	•	•	•	•	
Rondo	•	•	•	•	•	
Mixy	•	•	•	•	•	•
Amphora	•	•	•	•	•	
Mixy	•	•	•	•	•	
Green wall	•	•	•	•	•	
Mobilis	•	•	•	•	•	
Bin	•	•	•	•	•	
Deck						
Heavy	•	•	•		•	•
Elle	•	•	•		•	•

Fotografia
Heroestudio

Render
Modularte
20, 24, 30, 32, 50, 52, 53, 54, 55,
56, 57, 60, 62, 64, 66, 68, 70, 76,
78, 80, 90, 104, 110, 116, 122, 126,
139, 140, 141, 142, 143, 144, 150,
162, 164, 166, 168, 169, 171, 172, 173
We Meet Brands
40, 42, 108

Stampato da
Sincromia

Le immagini e i dati contenuti
nel presente catalogo sono
da ritenersi indicativi e possono
subire variazioni anche senza
alcun preavviso.

Stampato 12/20

Modularte Srl
Via Tabacchi, 125
41123 Modena (MO), Italia
Tel. +39 059821381
info@modularte.it
www.modularte.it

